

TEAC

AG-790

AM/FM Stereo Receiver

OWNER'S MANUAL
MANUEL DU PROPRIÉTAIRE
MANUAL DEL USUARIO

ENGLISH

FRANÇAIS

ESPAÑOL

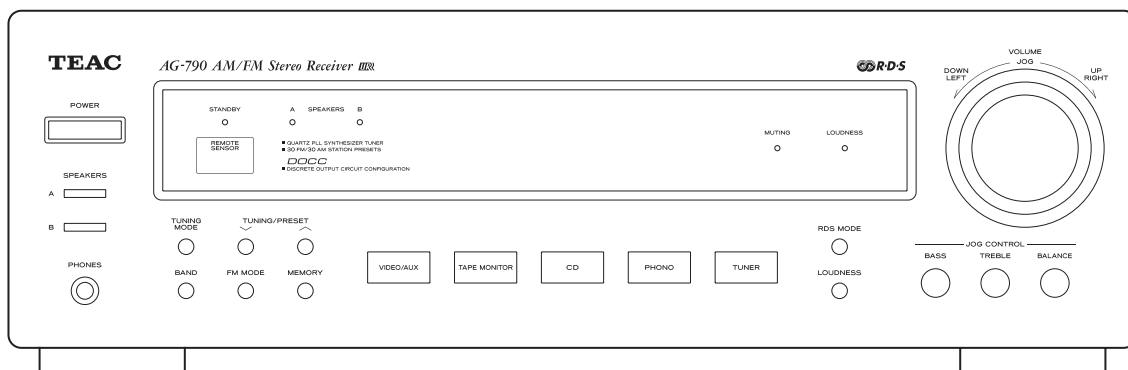



CAUTION
RISK OF ELECTRIC SHOCK
DO NOT OPEN



CAUTION: TO REDUCE THE RISK OF ELECTRIC SHOCK, DO NOT REMOVE COVER (OR BACK). NO USER-SERVICEABLE PARTS INSIDE. REFER SERVICING TO QUALIFIED SERVICE PERSONNEL.



The lightning flash with arrowhead symbol, within an equilateral triangle, is intended to alert the user to the presence of uninsulated "dangerous voltage" within the product's enclosure that may be of sufficient magnitude to constitute a risk of electric shock to persons.



The exclamation point within an equilateral triangle is intended to alert the user to the presence of important operating and maintenance (servicing) instructions in the literature accompanying the appliance.

IMPORTANT SAFETY INSTRUCTIONS

- 1) Read these instructions.
- 2) Keep these instructions.
- 3) Heed all warnings.
- 4) Follow all instructions.
- 5) Do not use this apparatus near water.
- 6) Clean only with dry cloth.
- 7) Do not block any ventilation openings. Install in accordance with the manufacturer's instructions.
- 8) Do not install near any heat sources such as radiators, heat registers, stoves, or other apparatus (including amplifiers) that produce heat.
- 9) Do not defeat the safety purpose of the polarized or grounding-type plug. A polarized plug has two blades with one wider than the other. A grounding type plug has two blades and a third grounding prong. The wide blade or the third prong are provided for your safety. If the provided plug does not fit into your outlet, consult an electrician for replacement of the obsolete outlet.
- 10) Protect the power cord from being walked on or pinched particularly at plugs, convenience receptacles, and the point where they exit from the apparatus.
- 11) Only use attachments/accessories specified by the manufacturer.
- 12) Use only with the cart, stand, tripod, bracket, or table specified by the manufacturer, or sold with the apparatus. When a cart is used, use caution when moving the cart/apparatus combination to avoid injury from tip-over.
- 13) Unplug this apparatus during lightning storms or when unused for long periods of time.
- 14) Refer all servicing to qualified service personnel. Servicing is required when the apparatus has been damaged in any way, such as power-supply cord or plug is damaged, liquid has been spilled or objects have fallen into the apparatus, the apparatus has been exposed to rain or moisture, does not operate normally, or has been dropped.



- Do not expose this apparatus to drips or splashes.
- Do not place any objects filled with liquids, such as vases, on the apparatus.
- Do not install this apparatus in a confined space such as a book case or similar unit.
- The apparatus draws nominal non-operating power from the AC outlet with its POWER or STANDBY/ON switch not in the ON position.
- The apparatus should be located close enough to the AC outlet so that you can easily grasp the power cord plug at any time.
- The mains plug is used as the disconnect device, the disconnect device shall remain readily operable.
- If the product uses batteries (including a battery pack or installed batteries), they should not be exposed to sunshine, fire or excessive heat
- CAUTION for products that use replaceable lithium batteries: there is danger of explosion if a battery is replaced with an incorrect type of battery. Replace only with the same or equivalent type.
- Caution should be taken when using earphones or headphones with the product because excessive sound pressure (volume) from earphones or head-phones can cause hearing loss.

WARNING: TO PREVENT FIRE OR SHOCK HAZARD, DO NOT EXPOSE THIS APPLIANCE TO RAIN OR MOISTURE.

CAUTION

- DO NOT REMOVE THE EXTERNAL CASES OR CABINETS TO EXPOSE THE ELECTRONICS. NO USER SERVICEABLE PARTS ARE WITHIN!
- IF YOU ARE EXPERIENCING PROBLEMS WITH THIS PRODUCT, CONTACT TEAC FOR A SERVICE REFERRAL. DO NOT USE THE PRODUCT UNTIL IT HAS BEEN REPAIRED.

For U.S.A.

This equipment has been tested and found to comply with the limits for a Class B digital device, pursuant to Part 15 of the FCC Rules. These limits are designed to provide reasonable protection against harmful interference in a residential installation. This equipment generates, uses, and can radiate radio frequency energy and, if not installed and used in accordance with the instructions, may cause harmful interference to radio communications. However, there is no guarantee that interference will not occur in a particular installation. If this equipment does cause harmful interference to radio or television reception, which can be determined by turning the equipment off and on, the user is encouraged to try to correct the interference by one or more of the following measures:

- Reorient or relocate the equipment and/or the receiving antenna.
- Increase the separation between the equipment and receiver.
- Connect the equipment into an outlet on a circuit different from that to which the receiver is connected.
- Consult the dealer or an experienced electronic technician for help.

CAUTION

Changes or modifications to this equipments not expressly approved by TEAC CORPORATION for compliance will void the user's warranty.

Contents

Thank you for choosing TEAC. Read this manual carefully to get the best performance from this unit.

Before Use	3
Remote Control Unit.	4
Connecting Antennas	4
Connection.	6
Names of Each Control.	8
Basic Operation.	10
Radio Reception	13
Preset Tuning	14
RDS	15
RDS (PTY)	15
RDS (PTY Search)	16
TroubleShooting	17
Specifications	18

Before Use

Read this before operation

- As the unit may become warm during operation, always leave sufficient space around the unit for ventilation. The ventilation holes should not be covered. Make sure there is at least 50 cm (18 inches) of space above and at least 10 cm (4 inches) of space on each side of the unit. Do NOT place anything on top of the unit.
- The voltage supplied to the unit should match the voltage as printed on the rear panel. If you are in any doubt regarding this matter, consult an electrician.
- Choose the installation location of your unit carefully. Avoid placing it in direct sunlight or close to a source of heat. Also avoid locations subject to vibrations and excessive dust, heat, cold or moisture.
- Do not place the unit on the amplifier/receiver.
- Do not open the cabinet as this might result in damage to the circuitry or electrical shock. If a foreign object should get into the unit, contact your dealer or service company.
- When removing the power plug from the wall outlet, always pull directly on the plug, never yank the cord.
- Do not attempt to clean the unit with chemical solvents as this might damage the finish. Use a clean, dry or slightly damp cloth.
- The apparatus should be located close enough to the AC outlet so that you can easily grasp the power cord plug at any time.
- Keep this manual in a safe place for future reference.

Remote Control Unit

The receiver and some other TEAC components which have  mark on the front panel can be operated by the provided "UR" remote control unit.

When operating the remote control unit, point it towards the REMOTE SENSOR on the front panel of the receiver (or other TEAC component).

- Even if the remote control unit is operated within the effective range, remote control operation may be impossible if there are any obstacles between the unit and the remote control.
- If the remote control unit is operated near other appliances which generate infrared rays, or if other remote control devices using infrared rays are used near the unit, it may operate incorrectly. Conversely, the other appliances may operate incorrectly.

Battery Installation

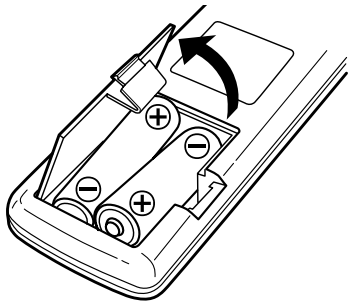

1. Remove the battery compartment cover.
2. Insert two "AA" (R6 or SUM-3) dry batteries. Make sure that the batteries are inserted with their positive "+" and negative "-" poles positioned correctly.
3. Close the cover.

Battery Replacement

If the distance required between the remote control unit and main unit decreases, the batteries are exhausted. In this case replace the batteries with new ones.

Precautions concerning batteries

- Be sure to insert the batteries with correct positive "+" and negative "-" polarities.
- Use batteries of the same type. Never use different types of batteries together.
- Rechargeable and non-rechargeable batteries can be used. Refer to the precautions on their labels.
- When the remote control unit is not to be used for a long time (more than a month), remove the batteries from the remote control unit to prevent them from leaking. If they leak, wipe away the liquid inside the battery compartment and replace the batteries with new ones.
- Do not heat or disassemble batteries and never dispose of old batteries by throwing them in a fire.

Connecting Antennas

FM Indoor Antenna

Connect the lead-type FM antenna to the FM 75Ω socket, extend the lead and tune the tuner to your favorite station (see page 13). Adjust the antenna in a suitable location like a window frame or wall until the reception is best and then affix the antenna in that position using thumb tacks, push pins or any other suitable means.

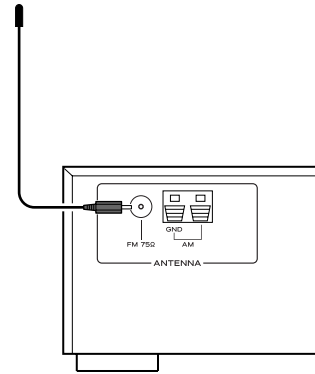

FM Outdoor Antenna

In an area where FM signals are weak, it will be necessary to use an outdoor FM antenna. Generally, a 3-element antenna will be sufficient; if you live in an area where the FM signals are particularly weak, it may be necessary to use one with 5 or more elements.

- Disconnect the FM indoor antenna when using an outdoor antenna.

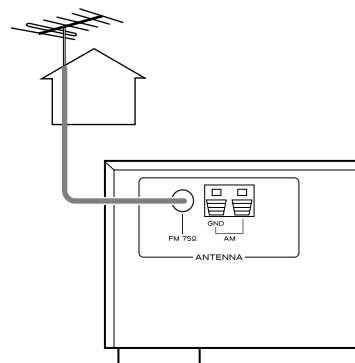

AM Indoor Loop Antenna

The high-performance AM loop antenna provided with this unit is sufficient for good reception in most areas. To stand the loop antenna on a surface, fix the claw to the slot in the antenna base.

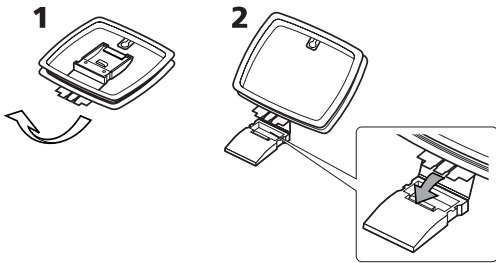

Connect the loop antenna's wires to the AM antenna terminals.

How to connect:

Press the lever, insert the end of the cord, then release the lever. Make sure it is fastened securely by pulling the cord lightly. Make sure only the bare, stripped wire is inserted in the jack and that no plastic insulation is preventing contact between the antenna wire and terminal.

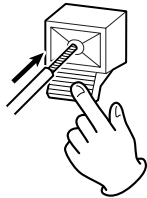

Place the antenna on a shelf or hang it on a window frame, etc., in the direction which gives the best reception. Keep all other wires such as power cords, speaker wires or interconnect wires as far away as possible from the antenna.

AM Outdoor Antenna

If the AM loop antenna provided does not deliver sufficient reception (often due to being too far from the transmitter or in a concrete building, etc.), it may be necessary to use an outdoor AM antenna.

Use either a high quality commercial AM antenna or, if not available, an insulated wire more than 5 m (15 feet) long, strip one end, and connect this to the terminal as shown.

The antenna wire should be strung outdoors or indoors near a window. For better reception, connect the GND terminal to a reliable ground.

Note:

Even when using an outdoor AM antenna, do not disconnect the AM loop antenna.

AM Loop Antenna:

Connect the black wire to the left jack (GND) and the white wire to the right jack.

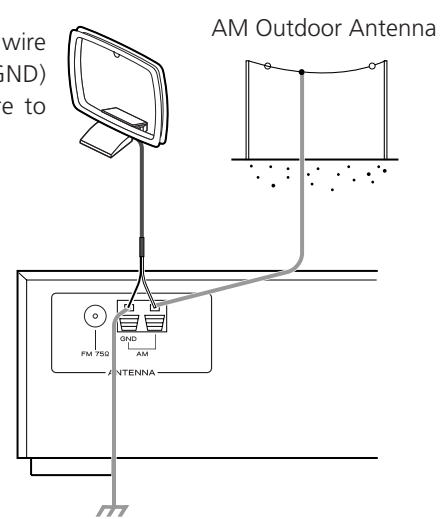

Connection

CAUTION:

- Switch off the power to all equipment before making connections.
- Read the instructions of each component you intend to use with this unit.
- Be sure to insert each plug securely. To prevent hum and noise, avoid bundling the signal interconnection cables together with the AC power cord or speaker cables.

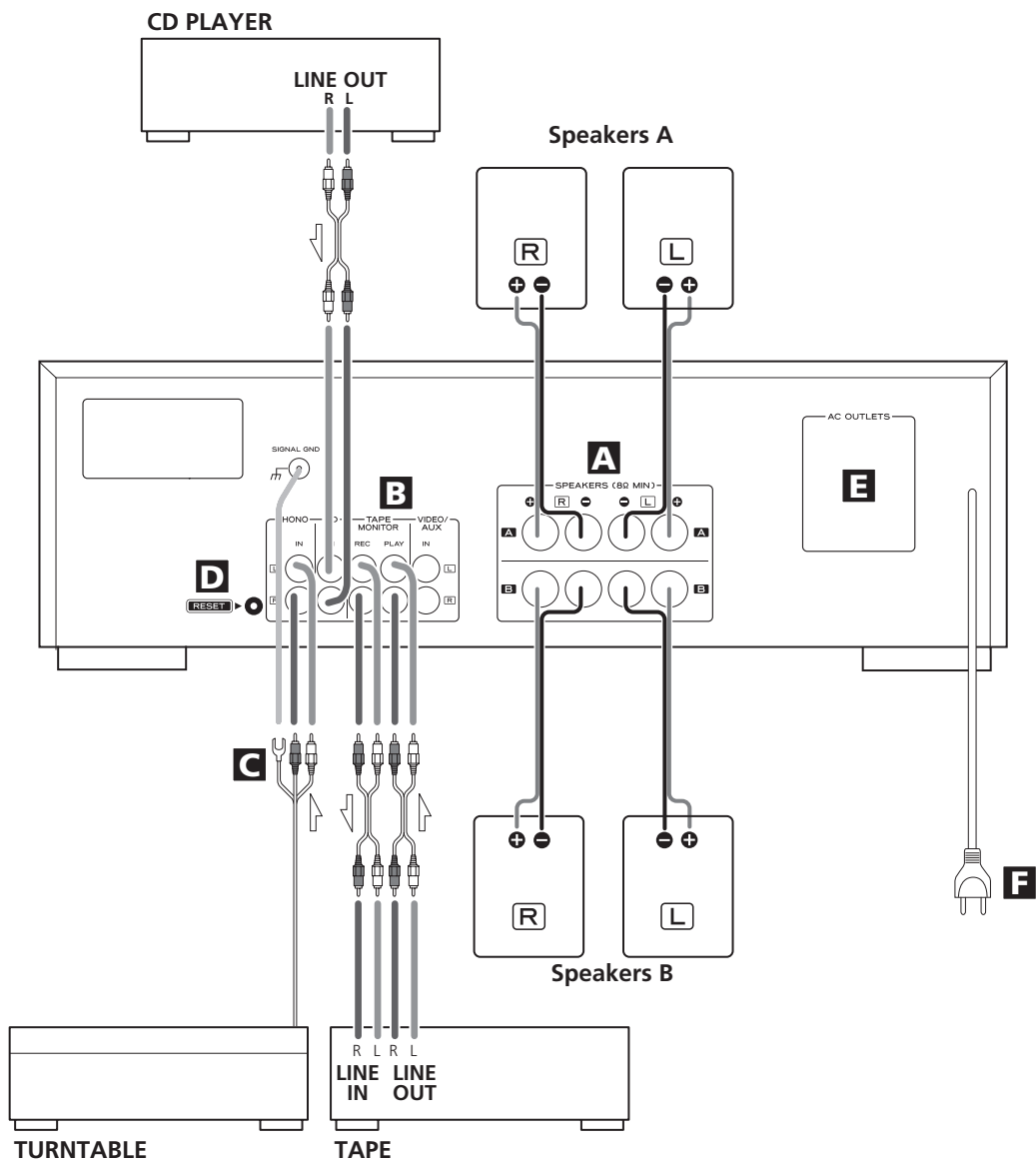

A Speaker Connections

Caution:

To avoid damaging the speakers with a sudden high-level signal, be sure to switch the power off before connecting the speakers.

- Check the impedance of your speakers. Connect speaker with an impedance of 8 ohms or more.
- The black speaker terminals are - (negative). Generally, the + side of the speaker cable is marked to make it distinguishable from the - side of the cable. Connect this marked side to the + terminal and the unmarked side to the black - terminal.
- Prepare the speaker cables for connection by stripping off approximately 10 mm or less of the outer insulation. (Removing too much insulation may lead to a short circuit if the bared wires should come in contact with each other.) Twist the strands of the stripped wires tightly together:

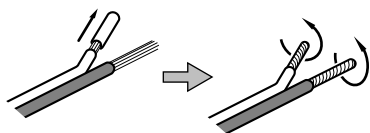

Caution:

The metal portions of the two separate wires should not touch or an electrical short can occur. Shorted wires can create a fire hazard or induce a failure in your equipment.

How to connect

1. Turn the terminal cap counterclockwise to loosen it. The speaker terminal caps cannot be fully removed from the base.
2. Insert the wire into the terminal fully and turn the terminal cap clockwise to securely connect it. Make sure none of the wire insulation is under the terminal, only the bare, stripped wire.

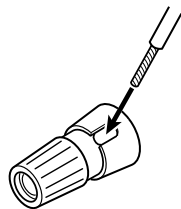

3. Make sure it is fastened firmly by pulling the cable lightly.

B CD, TAPE MONITOR, VIDEO/AUX jacks

Analog 2-channel audio signal is input or output from these jacks. Connect the component with commercially-available RCA cables.

Make sure to connect:

- white plug → white jack (L: left channel)
- red plug → red jack (R: right channel)

C PHONO jacks/SIGNAL GND terminal

Connect the turntable's RCA pin cords to PHONO jacks.

Make sure to connect:

- white plug → white jack (L: left channel)
- red plug → red jack (R: right channel)

Connect the turntable's ground cord to SIGNAL GND terminal.

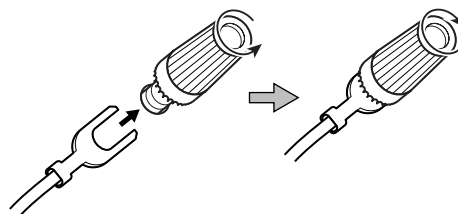

D RESET switch

In the following cases, function buttons may not work properly.

- When the system is damaged by electrical shock.
- When the power is irregular or has electrical noises.

In these cases, press the RESET switch once or twice with a pencil or a ball-point pen lightly.

E AC Outlet (Switched)

This outlet is active only when the unit is on or standby.

When the power switch of the main unit is off, the outlet is inactive.

Caution:

Make sure that the total power consumption of all equipment connected to the outlet does not exceed 100 watts or 500mA.

F Power cord (AC)

Be sure to connect the power cord to an AC outlet which supplies the correct voltage.

Hold the power plug when plugging or unplugging the power cord. Never pull or yank on the power cord.

Names of Each Control

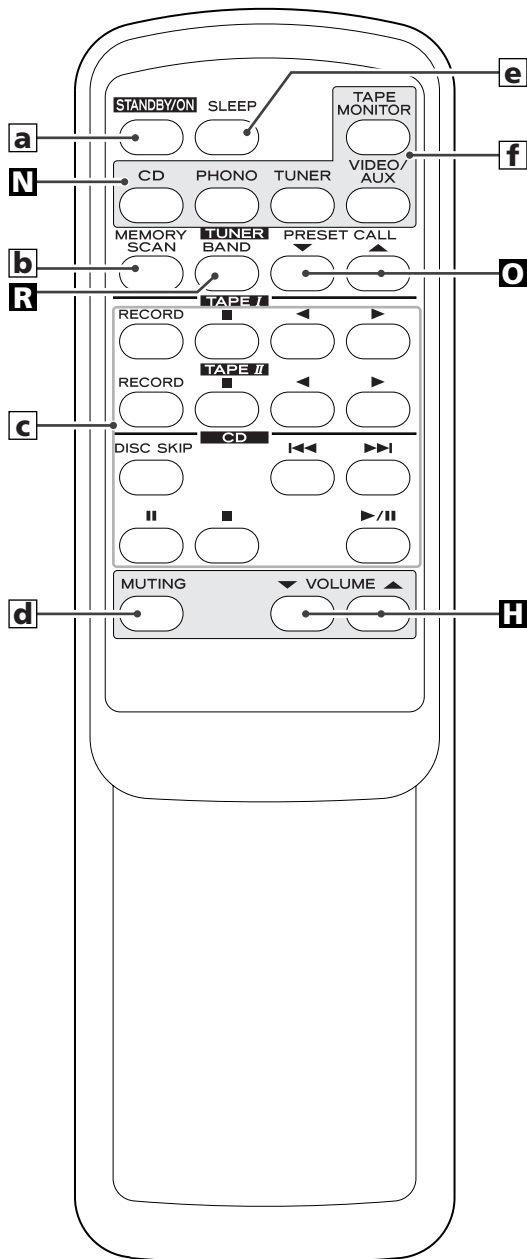
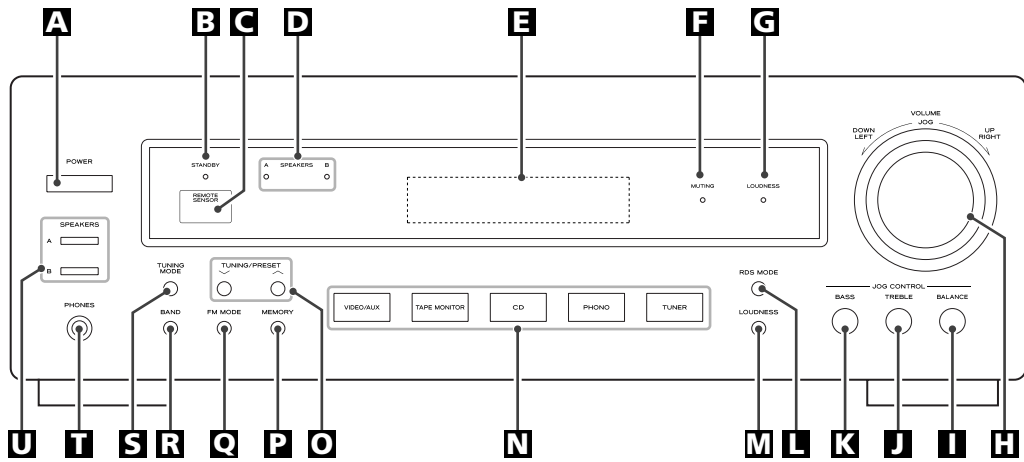

A POWER switch

Press this switch to turn the unit on or off.

B STANDBY indicator

This indicator lights when the unit is in the standby mode. In the standby mode, press the STANDBY/ON button of the remote control unit or the Input buttons of the main unit to turn the unit on. When the unit is turned on, the indicator goes off.

C REMOTE SENSOR

When operating the remote control unit, point it towards the REMOTE SENSOR.

D SPEAKERS indicator

This indicator lights when the SPEAKERS button (A or B) is set to on.

E Display

When the unit is on, the current status of the unit is displayed.

F MUTING indicator

This indicator blinks during the muting.

G LOUDNESS indicator

This indicator lights when the LOUDNESS button is set to on.

H VOLUME/JOG

Turn this knob (or press the VOLUME buttons of the remote control unit) to adjust the volume.

I BALANCE button

Press this button and turn the VOLUME/JOG dial to adjust.

J TREBLE button

Press this button and turn the VOLUME/JOG dial to adjust.

K BASS button

Press this button and turn the VOLUME/JOG dial to adjust.

L RDS MODE button

In FM tuner mode, use this button for RDS function. RDS is available in European countries only.

M LOUDNESS button

Use this button to compensate for the loss of bass at low volumes.

**N INPUT
(CD, PHONO, TUNER, TAPE MONITOR, VIDEO/AUX)**

Used to select a function. When the unit is in the standby mode, press any one of these buttons to turn the unit on.

O TUNING/PRESET buttons

In the manual tuning mode, use these buttons to tune in a station. In the preset tuning mode, use these buttons to select a preset channel.

P MEMORY button

Use this button to store preset channels into memory.

Q FM MODE button

Use this button to select stereo or monaural.

R BAND button

Use this button to select FM or AM.

S TUNING MODE button

Use this button to select the manual tuning mode or the preset tuning mode.

T PHONES jack

For private listening, insert the headphones plug into this jack, and adjust the volume by turning the VOLUME knob.

U SPEAKERS buttons

Use these buttons to turn on or off the speakers.
on : Sound is output from the speakers.
off : No sound is output from the speakers.

a STANDBY/ON button

When the power switch of the main unit is depressed, use this button to turn the unit on or standby.

b MEMORY SCAN button

Use this button to scan preset channels.

c Operation buttons for TEAC's cassette tape deck and CD player

Use these buttons to operate TEAC components with  mark.

d MUTING button

Use this button to mute the sound.

e SLEEP button

Use this button to set sleep timer.

**f INPUT
(CD, PHONO, TUNER, TAPE MONITOR, VIDEO/AUX)**

Used to select a function.

Note:

To simplify explanations, instructions in this manual refer to the names of the buttons on the front panel only. Associated controls on the remote control will also operate similarly.

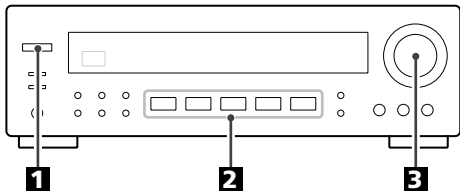

1 Press the POWER switch.

The unit is turned on.

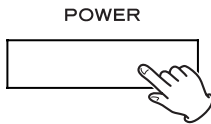

- When the unit is turned on, the MUTING indicator lights momentarily. This is not a malfunction.
- When the unit is in the standby mode and the standby indicator is lit, press the STANDBY/ON button of the remote control unit or any of the Input buttons of the main unit (TUNER, PHONO, CD, TAPE MONITOR or VIDEO/AUX) to turn the unit on.

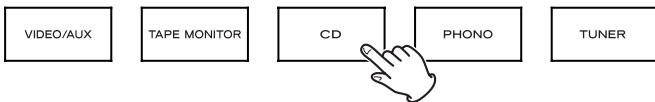
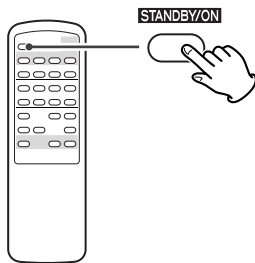

2 Select a source by pressing the corresponding Input button.

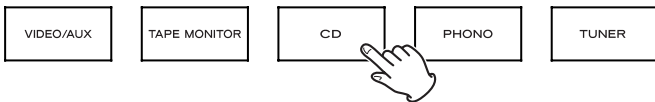

Tape Monitor

Press the TAPE MONITOR button to turn on or off the tape monitor function. When the tape monitor is on, the "TAPE MON" indicator lights on the display.

To listen to the TAPE, turn the tape monitor function ON using the TAPE MONITOR button.

To listen to a source other than TAPE

If the tape monitor function is ON ("TAPE MON" indicator is lit), press the TAPE MONITOR button to turn it off.

3 Play the source, and gradually turn up the volume to the required level by turning the VOLUME knob.

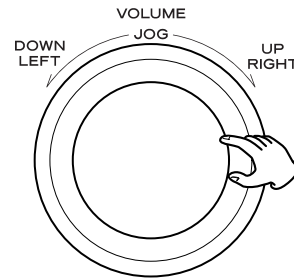

Recording

1. Select the source to be recorded using the corresponding Input button.

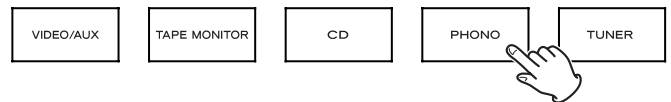

2. Start recording.

- If a 3-head cassette tape deck is connected to TAPE MONITOR (PLAY and REC) jacks, and if the tape monitor function is set to on during recording, you can listen to not the source sound but the sound being recorded. Press the TAPE MONITOR button to turn on or off the tape monitor function.

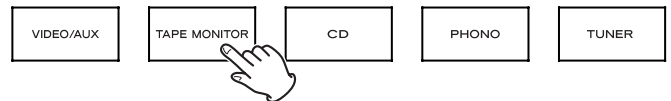

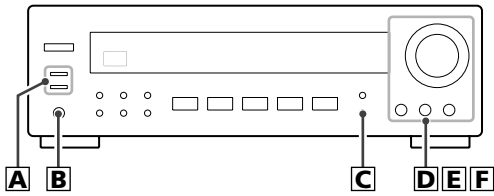

A Selecting the speakers

Press the SPEAKERS button (A or B) to turn the speakers on or off.

When ON is selected, the SPEAKERS indicator lights.

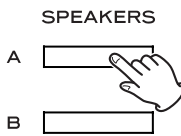

Caution:

If the speakers are connected to the SPEAKERS A terminals, turn the SPEAKER A on using the SPEAKERS A button. If no speakers are connected to the SPEAKER B terminal, be sure to turn off the SPEAKER B button, or no sound will be output from SPEAKER A, and vice versa.

B Listening through headphones

For private listening, first reduce the volume level on the receiver to minimum. Then insert the plug from your headphones into the PHONES jack, and adjust the volume by turning the VOLUME knob.

If you want to cut off the sound from speakers, press the SPEAKERS button to turn it off.

CAUTION

Always lower the volume level prior to plugging in your headphones. TO AVOID DAMAGING YOUR HEARING - Do not place your headphones on your head until after you have plugged them in.

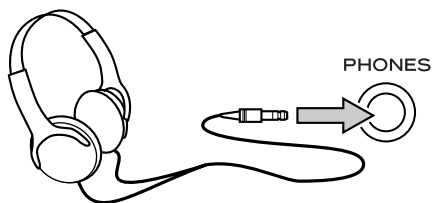

C LOUDNESS button

This button compensates for the loss of bass at low volumes. Set this button to the OFF position when listening at normal levels.



D Bass Control

This control is used for adjusting the level of the low frequency sound range.

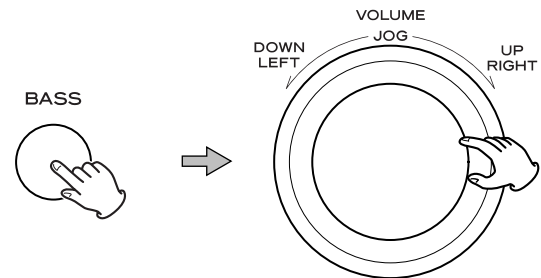

1. Press the BASS button. "BAS" appears on the display.
2. Within 3 seconds, turn the JOG dial to adjust the level. The level can be adjusted in 2 steps from -10 to +10.

E Treble Control

This control is used for adjusting the level of the high frequency sound range.

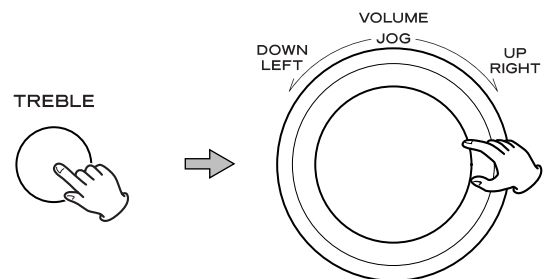

1. Press the TREBLE button. "TRE" appears on the display.
2. Within 3 seconds, turn the JOG dial to adjust the level. The level can be adjusted in 2 steps from -10 to +10.

F How to adjust the balance between the left and right speakers

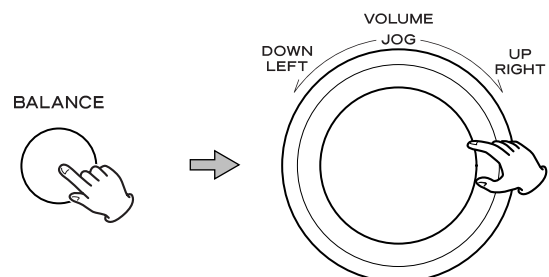

1. Press the BALANCE button. "BAL" appears on the display.
2. Within 3 seconds, turn the JOG dial to adjust the level.

The level can be adjusted from L+16 to R+16:

L+16 ... L+1 ← CENT → R+1 ... R+16

Normally, select "CENT (center)".

Sleep Timer

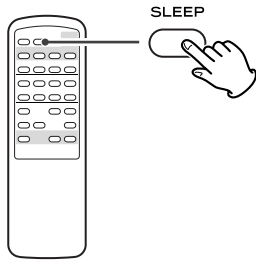

The power can be switched to standby after a specified amount of time.

Press the SLEEP button repeatedly until desired time appears on the display.

The sleep time can be changed in steps of 10 minutes.

SLEEP 90 (80, 70...or 10)

The SLEEP indicator lights, and the power will be switched to standby 90 (80, 70...or 10) minutes later.

Normal display

Sleep timer is off.

- When you set the sleep timer, the display is dimmed.
- If you want to check the remaining time, press the SLEEP button once. The remaining time will be displayed for about 3 seconds, and return to the normal display.

Muting

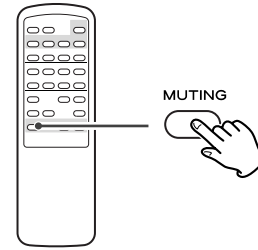

To mute the sound temporarily, press the MUTING button. Press the MUTING button again to restore the sound.

- While muting is engaged, the MUTING indicator blinks.

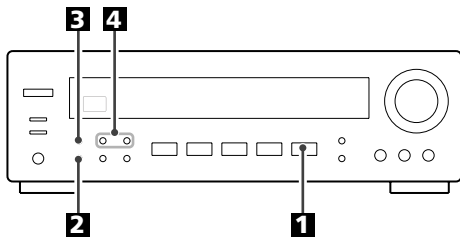

1 Press the TUNER button.



2 Select AM or FM by pressing the BAND button.



3 If "CH" indicator is lit, press the TUNING MODE button to select the manual tuning mode.

The "CH" indicator disappears from the display. This button is used to change the tuning mode.



4 Select the station you want to listen to (auto selection).

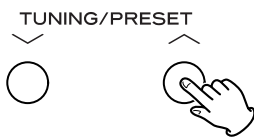

Hold down the TUNING/PRESET button for 0.5 to 2 seconds. When a station is found, the tuning process will stop automatically.

If you want to stop the tuning process, press the TUNING/PRESET button.

Selecting stations which cannot be tuned automatically (manual selection)

When the TUNING/PRESET button is pressed momentarily (0.5 second or less), the frequency changes by a fixed step.

Press the TUNING button repeatedly until the station you want to listen to is found.

- "TUNED" is displayed when a broadcast is correctly tuned in.

FM MODE Button

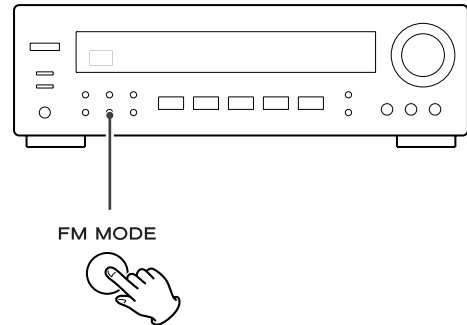

Pressing this button alternates between Stereo mode and Mono mode.

Stereo

FM stereo broadcasts are received in stereo. The "STEREO" indicator lights on the display when an FM stereo broadcast is tuned in.

- If the sound is distorted and the "STEREO" indicator light flashes, the signal is not strong enough for good stereo reception. In this case, change to MONO mode.

Mono

To compensate for weak FM stereo reception, select this mode. Reception will now be forced monaural, reducing unwanted noise.

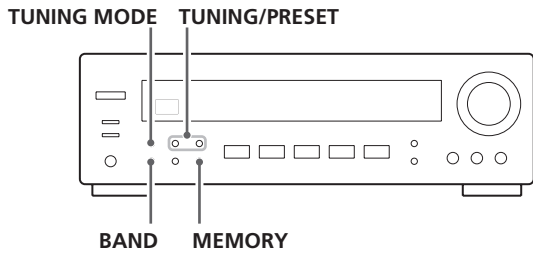

Manual Memory Presetting

You can store FM and AM stations from Channel 1 to 30 respectively.

1 Tune in a station you want to listen to (see steps **1** to **4** of page 13).

2 Press the **MEMORY** button.



3 While the "MEMORY" indicator is blinking, select a preset channel to store the station using the **TUNING/PRESET** buttons, and then press the **MEMORY** button.

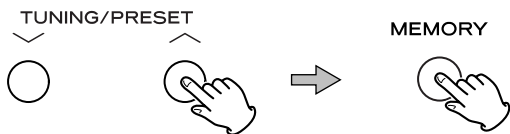

To store more stations, repeat steps **1** to **3**.

How to select preset stations

1 Select AM or FM by pressing the **BAND** button.



2 If "CH" indicator is not lit, press the **TUNING MODE** button to select the preset tuning mode.

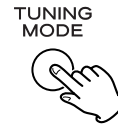

3 Select a preset channel using the **TUNING/PRESET** buttons.



Memory Scan

1. Select AM or FM by pressing the **BAND** button.

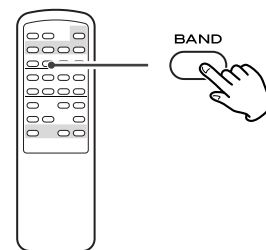

2. Press the **MEMORY SCAN** button of the remote control unit.

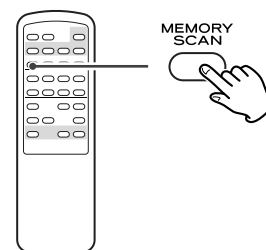

The preset channels stored in memory are scanned at 5 seconds intervals. When the station you want to listen to is found, press the **MEMORY SCAN** button again to stop scanning.

- A preset channel with no signal will be skipped.

RDS

The Radio Data System(RDS) is a broadcasting service which allows stations to send additional information along with the regular radio programme signal.

RDS works on the FM waveband in Europe only.

1 Tune in an FM station (see steps 1 to 4 of page 13).

2 Press the RDS MODE button.

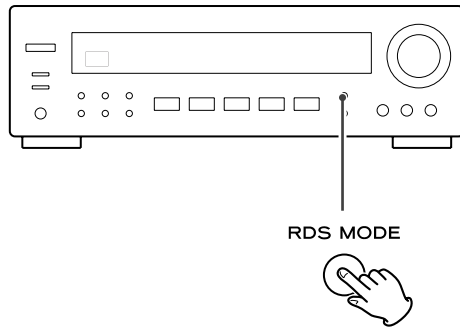

Each time the RDS MODE button is pressed briefly, the RDS mode is changed as follows:

PS (Programme Service name)

When you select PS, "PS" will blink for about 4 seconds and then PS or a station's name will be displayed. If there is no PS data, the frequency will be displayed.

PTY (Programme Type)

When you select PTY, "PTY" will blink for about 4 seconds and then the programme type will be displayed. If there is no PTY data, the frequency will be displayed.

RT (Radio Text)

When you select RT, "RT" will blink for about 4 seconds and then the news of stations composed of up to 64 symbols will be displayed.

If there is no RT data, the frequency will be displayed.

TA (Traffic Announcement)

When you select TA, "TA" will blink for 4 seconds and then the unit searches for a traffic announcement.

- If the station stops broadcasting traffic announcement, the tuner will find other stations repeatedly.

CT (Clock Time)

displays the information about times provided from the station.

When you select CT, "CT" will blink for about 4 seconds and then the clock time will be displayed.

If there is no CT data, RDS mode will be switched to PS mode automatically.

RDS (PTY)

NEWS	: brief announcements, events, public opinion, reports, actual situations.
AFFAIRS	: a kind of suggestion including practical announcements other than news, documents, discussion, analysis and so on.
INFO	: daily information or reference such as weather forecast, consumer guide, medical assistance and so on.
SPORT	: sports related programs.
EDUCATE	: educational and cultural information.
DRAMA	: all kinds of radio concert and serial drama.
CULTURE	: all aspects of national or local culture including religious events, philosophy, social science, language, theatre, and so on.
SCIENCE	: programs on natural science and technology
VARIED	: popular programs such as quiz, entertainment, private interview, comedy, satire and so on.
POP M	: program on commercial, practical and popular songs, and sale volume of discs, etc.
ROCK M	: practical modern music generally composed and played by young musicians.
EASY M	: popular music usually lasting for less than 5 minutes.
LIGHT M	: classical music, instrumental music, chorus, and light music favored by non-professionals.
CLASSICS	: orchestra including great operas, symphony, chamber music and so on.
OTHER M	: other music styles(Rhythm & Blues, Reggae, etc.)
WEATHER	: weather reports, forecast
FINANCE	: financial reports, commerce, trading
CHILDREN	: children's programs
SOCIAL	: social affairs
RELIGION	: religious programs
PHONE IN	: program in which the public expresses its view by phone.
TRAVEL	: travel reports
LEISURE	: programs concerning recreational activities
JAZZ	: jazz music
COUNTRY	: country music
NATION M	: national music
OLDIES	: music from the so-called golden of popular music
FOLK M	: folk music
DOCUMENT	: documentaries
TEST	
ALARM	: a program notifying an emergency or a natural disaster.

RDS (PTY Search)

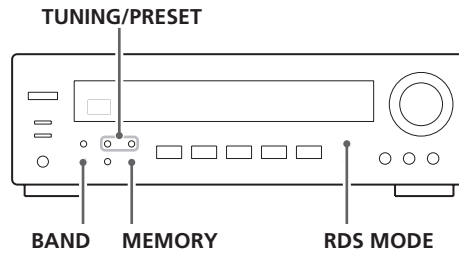

A station can be searched by this function.

1 Select FM by pressing the **BAND** button.



2 Press the **RDS MODE** button for more than 2 seconds.



"SEARCH" blinks on the display.

3 Select the desired **PTY** programme using the **TUNING/PRESET** buttons.



You can select from 31 kinds (see page 15).
The programme blinks in the display.

4 Press the **MEMORY** button.

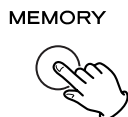

Blinking of the programme stops.

5 Press the **TUNING/PRESET** button.



Searching will start.

- When the programme that you have selected is found, searching will stop and the programme type will be displayed.
- If the same programme type is not found during PTY Search, it will stop at the beginning frequency.
- If you want to stop searching, press the RDS MODE button.

If you experience problems with this unit, please take the time to look through this chart and see if you can solve the problem yourself before you call your dealer or TEAC service center.

No power

- ➔ Check the connection to the AC power source. Check and make sure the AC source is not a switched outlet and if it is, the switch is turned on. Make sure there is power to the AC outlet by plugging another item such as a lamp or fan.

No sound from speakers.

- ➔ Adjust the volume.
- ➔ Set the BALANCE control to "CENT".
- ➔ Check the connection to the speakers.
- ➔ If your speakers are connected to the SPEAKER A terminals, make sure the SPEAKER A button on the front panel is depressed. If you have no speakers connected to the SPEAKER B terminals, Make sure the SPEAKER B button on the front panel is not depressed. Only select the SPEAKER outputs with speakers connected.
- ➔ If the tape monitor function is ON and the "TAPE MON" indicator is lit, press the TAPE MONITOR button to turn it off.

The volume of SPEAKERS A is different from that of B.

- ➔ The volume and sound quality may differ depending on the speaker's size, etc. If you want to use SPEAKERS A and B simultaneously with the same volume, connect exactly the same type of speakers to the SPEAKERS A and B terminals.

The sound is noisy or humming.

- ➔ The unit is too close to a TV set or similar appliances. Relocate the units so they no longer interfere with each other, or turn them off.
- ➔ Connect the turntable's ground cord to the SIGNAL GND terminal.

Sound cuts off during listening to the music or no sound even though power is ON.

- ➔ Speaker impedance is less than prescribed for this unit.
- ➔ Turn the power off and reduce the volume.

Low bass response.

- ➔ Speaker polarity (⊕/⊖) is reversed. Check all speakers for correct polarity.

Cannot listen to any station, or signal is too weak.

- ➔ Make sure the antenna is properly connected.
- ➔ Tune in the station properly.
- ➔ If a TV is near the unit, turn it off.
- ➔ Install the antenna again after relocating it to a better reception position.
- ➔ An external antenna may be required.

Though the broadcast is stereo, it sounds monaural.

- ➔ Press the FM MODE button.

Remote control doesn't work.

- ➔ Press the POWER switch of the main unit to turn it on.
- ➔ If the batteries are dead, change the batteries.
- ➔ Use remote control unit within the range (5m /15ft) and point at the front panel.
- ➔ Clear obstacles between the remote control unit and the main unit.
- ➔ If a strong light is near the unit, turn it off.

If normal operation is not restored, unplug the power cord from the outlet and plug it again.

Maintenance

If the surface of the unit gets dirty, wipe with a soft cloth or use diluted neutral cleaning liquid. Be sure to remove any fluid completely. Do not use thinner, benzine or alcohol as they may damage the surface of the unit.

Restoring factory settings

If you want to manually initialize the settings, hold down the TAPE MONITOR button and PHONO button for more than 3 seconds in standby mode.

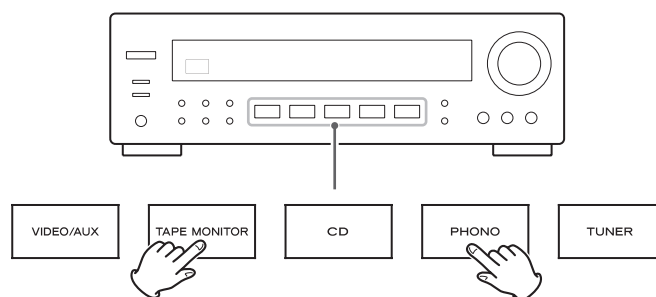

The unit will be turned on, and all the settings are reset to the default settings.

Amplifier Section

Output Power	.90 + 90 watts RMS (0.9 % THD, 1 kHz, 8 ohms)
Total Harmonic Distortion	0.05 % (at 80 watts, 1 kHz)
Input Sensitivity/Impedance	PHONO: 6.5 mV/22 kohms LINE: 230 mV/22 kohms
Frequency Response	PHONO: 20 Hz to 20 kHz \pm 3 dB LINE: 20 Hz to 35 kHz, -3 dB
Signal-to-Noise Ratio	PHONO: 75 dB (IHF-A) LINE: 90 dB (IHF-A)
Tone Control	BASS: \pm 10 dB at 100 Hz TREBLE: \pm 10 dB at 10 kHz
Loudness Control	+4 dB at 100 Hz

FM Tuner Section

Tuning Range	87.5 MHz to 108.0 MHz
Usable Sensitivity	Mono: 10 dB μ V/m
50 dB Quieting Sensitivity	Mono: 15 dB μ V/m Stereo: 33 dB μ V/m
Image Rejection Ratio	35 dB
AM Suppression Ratio	50 dB
Harmonic Distortion (1 kHz)	Mono: 0.5 %, Stereo: 0.5 %
Frequency Response	20 Hz to 15 kHz, -3 dB
Stereo Separation (1 kHz)	35 dB
Signal-to-Noise Ratio	Mono: 70 dB, Stereo: 65 dB (IHF-A)

AM Tuner Section

Tuning Range	522 kHz to 1,620 kHz, 9 kHz steps (European Model) 530 kHz to 1720 kHz, 10 kHz steps (North American Model)
Usable Sensitivity	55 dB
Total Harmonic Distortion	1 % at 100 dB μ V/m
Signal-to-Noise Ratio	40 dB at 100 dB μ V/m

General

Power Requirements	230 V AC, 50 Hz (European Model) 120 V AC, 60 Hz (North American Model)
Power Consumption	280 W (European Model) 2.5A (North American Model) 0.6W (standby)
AC Outlet (Total 100 W max)	Unswitched x 1
Dimensions (W x H x D)	435 x 144 x 330 mm
Weight (net)	7.4 kg

Standard Accessories

AM Loop Antenna	x 1
FM Antenna	x 1
Remote Control Unit	x 1
Battery (AA, R6, SUM-3)	x 2

- Design and specifications are subject to change without notice.
- Illustrations may differ slightly from production models.

For European Customers

Information for Users on Collection and Disposal of Old Equipment and used Batteries

These symbols on the products, packaging, and/or accompanying documents mean that used electrical and electronic products and batteries should not be mixed with general household waste. For proper treatment, recovery and recycling of old products and used batteries, please take them to applicable collection points, in accordance with your national legislation and the Directives 2002/96/EC and 2006/66/EC.

By disposing of these products and batteries correctly, you will help to save valuable resources and prevent any potential negative effects on human health and the environment which could otherwise arise from inappropriate waste handling.

For more information about collection and recycling of old products and batteries, please contact your local municipality, your waste disposal service or the point of sale where you purchased the items.

Information on Disposal in other Countries outside the European Union

These symbols are only valid in the European Union. If you wish to discard these items, please contact your local authorities or dealer and ask for the correct method of disposal.

Note for the battery symbol (bottom right two symbol examples):

This symbol might be used in combination with a chemical symbol. In this case it complies with the requirement set by the Directive for the chemical involved.



Nous vous remercions pour l'achat d'un appareil TEAC. Lire ce manuel avec attention pour obtenir les meilleures performances possibles de cet appareil.

Avant Utilisation	19
Boîtier de télécommande	20
Raccordements d'antenne.	20
Connexions.	22
Noms des commandes	24
Fonctionnement de base.	26
Syntoniseur.	29
Syntonisation pré réglée.	30
RDS	31
RDS (Programmes PTY)	31
RDS (Recherche PTY).	32
Dépannage.	33
Caractéristiques techniques.	34

ATTENTION

- N'exposez pas cet appareil aux gouttes ni aux éclaboussures.
- Ne placez pas d'objet rempli de liquide sur l'appareil, comme par exemple un vase.
- N'installez pas cet appareil dans un espace confiné comme une bibliothèque ou un meuble similaire.
- L'appareil tire un courant nominal de veille de la prise secteur quand son interrupteur POWER ou STANDBY/ON n'est pas en position ON.
- L'appareil doit être placé suffisamment près de la prise de courant pour que vous puissiez à tout moment attraper facilement la fiche du cordon d'alimentation
- La fiche secteur est utilisée comme dispositif de déconnexion et doit donc toujours rester disponible.
- Si le produit utilise des batteries (y compris un pack d'accus ou des piles), elles ne doivent pas être exposées au soleil, au feu ou à une chaleur excessive.
- **PRÉCAUTION** pour les produits qui utilisent des batteries remplaçables au lithium : remplacer une batterie par un modèle incorrect entraîne un risque d'explosion. Le modèle de remplacement doit être le même ou l'équivalent.
- Des précautions doivent être prises pour l'emploi d'écouteurs ou d'un casque avec le produit car une pression acoustique (volume) excessive dans les écouteurs ou dans le casque peut provoquer une perte d'audition.

Lire les consignes suivantes avant toute utilisation

- L'appareil pouvant dégager de la chaleur lorsqu'il fonctionne, laissez un espace suffisant autour de l'appareil afin de permettre une ventilation naturelle.
Ne pas obstruer les orifices de ventilation. Laissez au moins 50 cm de libre au-dessus et au moins 10 cm de chaque côté de l'appareil.
Ne placez RIEN au-dessus de l'appareil.
- La tension d'alimentation utilisée doit être identique à la tension indiquée sur la plaque à l'arrière de l'appareil. En cas de doute, n'hésitez pas à consulter un électricien.
- Choisissez soigneusement l'endroit où vous installerez l'appareil. Evitez de le placer dans un endroit exposé directement aux rayons solaires ou à proximité d'une source de chaleur. Evitez également les endroits soumis à des vibrations ou exposés à la poussière, à la chaleur, au froid et à l'humidité.
- Ne placez pas l'appareil sur l'amplificateur ou le récepteur.
- N'ouvrez jamais l'appareil pour ne pas endommager les circuits ou vous exposer à un risque d'électrocution. Au cas où un objet tomberait par inadvertance dans l'appareil, contactez votre revendeur ou la société chargée de la maintenance.
- Pour débrancher le cordon d'alimentation de la prise murale, tirez directement sur la prise, ne tirez jamais sur le cordon.
- N'essayez pas de nettoyer l'appareil avec un détergent chimique, vous risqueriez d'abîmer la finition du revêtement. Utilisez toujours un chiffon propre et sec.
- L'appareil doit être placé suffisamment près de la prise de courant pour que vous puissiez à tout moment attraper facilement la fiche du cordon d'alimentation
- Conservez soigneusement ce manuel pour pouvoir vous y référer ultérieurement.

Boîtier de télécommande

Ce récepteur et autres composants TEAC qui portent la marque  sur le panneau avant peuvent fonctionner utilisant la télécommande "UR" fournie.

Si vous utilisez la télécommande, pointez là vers le capteur situé sur le panneau avant du récepteur (ou autre composant TEAC).

- Même si le boîtier de télécommande est activé dans la zone de fonctionnement, la commande à distance peut être impossible s'il y a des obstacles entre le lecteur et le boîtier de télécommande.
- Si le boîtier de télécommande fonctionne dans le voisinage d'autres appareils générant des rayons infrarouges, ou si d'autres télécommandes utilisant des rayons infrarouges sont utilisées près du lecteur, le lecteur peut ne pas bien fonctionner. Dans la situation inverse, les autres appareils peuvent ne pas bien fonctionner.

Mise en place des piles

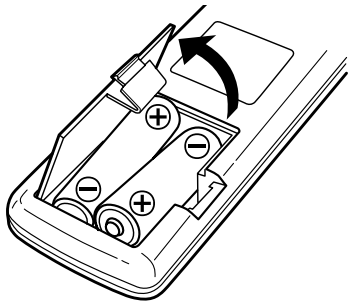

- 1 Retirer le couvercle du compartiment des piles.
- 2 Introduire deux piles "AA" (R6, SUM-3). S'assurer que les piles sont correctement mises en respectant les polarités plus ⊕ et moins ⊖ .
- 3 Fermer le couvercle jusqu'au déclic.

Remplacement des piles

Si vous remarquez que la distance entre le boîtier de télécommande et le lecteur devient plus courte pour un fonctionnement correct, ceci indique que les piles sont usées. Dans ce cas, remplacer les piles par des nouvelles.

Précautions à observer concernant les piles

- Bien placer les piles en respectant les polarités plus ⊕ et moins ⊖ .
- Utiliser des piles du même type. Ne jamais essayer d'utiliser des types de pile différents ensemble.
- Des piles ou des batteries peuvent être utilisées. Se référer à leurs étiquettes pour les précautions à respecter.
- Si le boîtier de télécommande n'est pas utilisé pendant une longue période (plus d'un mois), retirer les piles du boîtier de télécommande pour éviter des fuites de pile. Si elles coulent, essuyer le liquide dans le compartiment des piles et remplacer les piles par des neuves.
- Ne pas chauffer, démonter les piles ni les mettre au feu.

Raccordements d'antenne

Antenne FM intérieure

Connectez l'antenne FM filaire à la prise FM 75Ω, déployez la et accordez vous sur votre station préférée (voir page 29). Positionnez l'antenne à un endroit approprié tel qu'un encadrement de fenêtre ou mur afin d'obtenir la meilleure réception puis fixez la en utilisant des punaises, épingles ou tout autre fixation approprié.

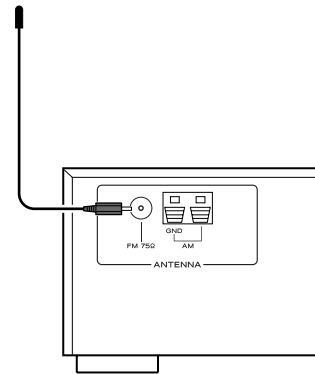

Antenne FM extérieure

Dans les zones où les signaux FM sont faibles, il sera nécessaire de faire appel à une antenne extérieure. En général une antenne 3 éléments suffira ; si vous résidez à un endroit où les signaux FM sont particulièrement faibles il peut s'avérer nécessaire d'employer une antenne à 5 éléments ou plus.

- Débranchez l'antenne intérieure lorsque vous utilisez une antenne extérieure.

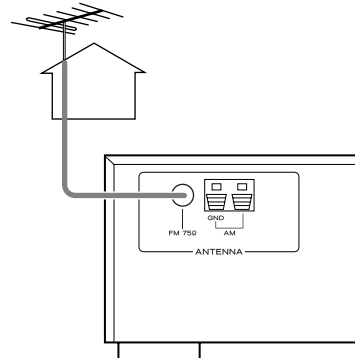

Antenne AM intérieure à cadre.

L'antenne cadre AM à haute performance fournie avec l'appareil est suffisante pour une bonne réception dans la plupart des régions.

Pour faire tenir l'antenne droite, fixez la griffe sur la fente à la base de l'antenne.

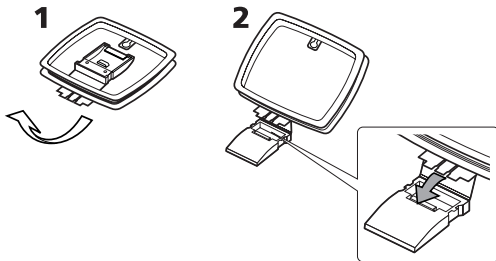

Connectez les extrémités de l'antenne cadre aux bornes antenne AM.

Branchement des enceintes

Appuyez sur le levier, insérez le bout du fil, ensuite relâcher le levier.

Assurez-vous que le fil est bien fixé en place en tirant légèrement sur le cordon. Assurez-vous que seulement le bout dénudé du fil est inséré dans la prise et qu'aucun plastique prévient un bon contact entre le fil de l'antenne et son borne.

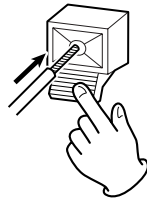

Placez l'antenne sur une étagère ou suspendez-la dans un encadrement de fenêtre, etc. Orientez-la dans la direction qui donne la meilleure réception. Eloignez autant que possible tous les fils tels que câbles secteur, haut-parleurs ou d'interconnexion de l'antenne.

Antenne cadre AM (MW):
Branchez le conducteur noir sur la borne gauche (GND) et le conducteur blanc sur la borne droite.

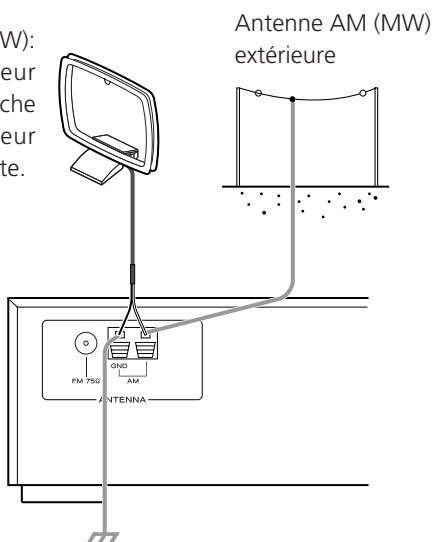

Antenne extérieure AM

Si l'antenne cadre fournie ne fournit pas une réception satisfaisante (souvent en raison de l'éloignement de l'émetteur, ou dans un building en béton, etc.), il pourra être nécessaire de recourir à une antenne AM extérieure.

Utilisez une antenne du commerce haute qualité ou, si non disponible, un fil isolé de plus de 5m de long dénudé à une extrémité et raccordé à l'entrée comme indiqué.

L'antenne filaire doit être tendue à l'extérieur ou à l'intérieur près d'une fenêtre. Pour une meilleure réception, raccordez la borne GND à une terre fiable.

Remarque:

Même quand vous utilisez une antenne AM extérieure, ne déconnectez pas l'antenne cadre.

PRÉCAUTION:

- Coupez l'alimentation de tous les appareils avant d'effectuer les raccordements.
- Lisez les instructions qui accompagnent chaque appareil que vous avez l'intention d'utiliser en association avec cet appareil-ci.
- Veillez à ce que chaque fiche soit soigneusement insérée. Pour éviter les ronflements et les bruits parasites, évitez d'attacher les câbles d'interconnexion parcourus par les signaux avec le cordon d'alimentation secteur ou les câbles de liaison aux enceintes.

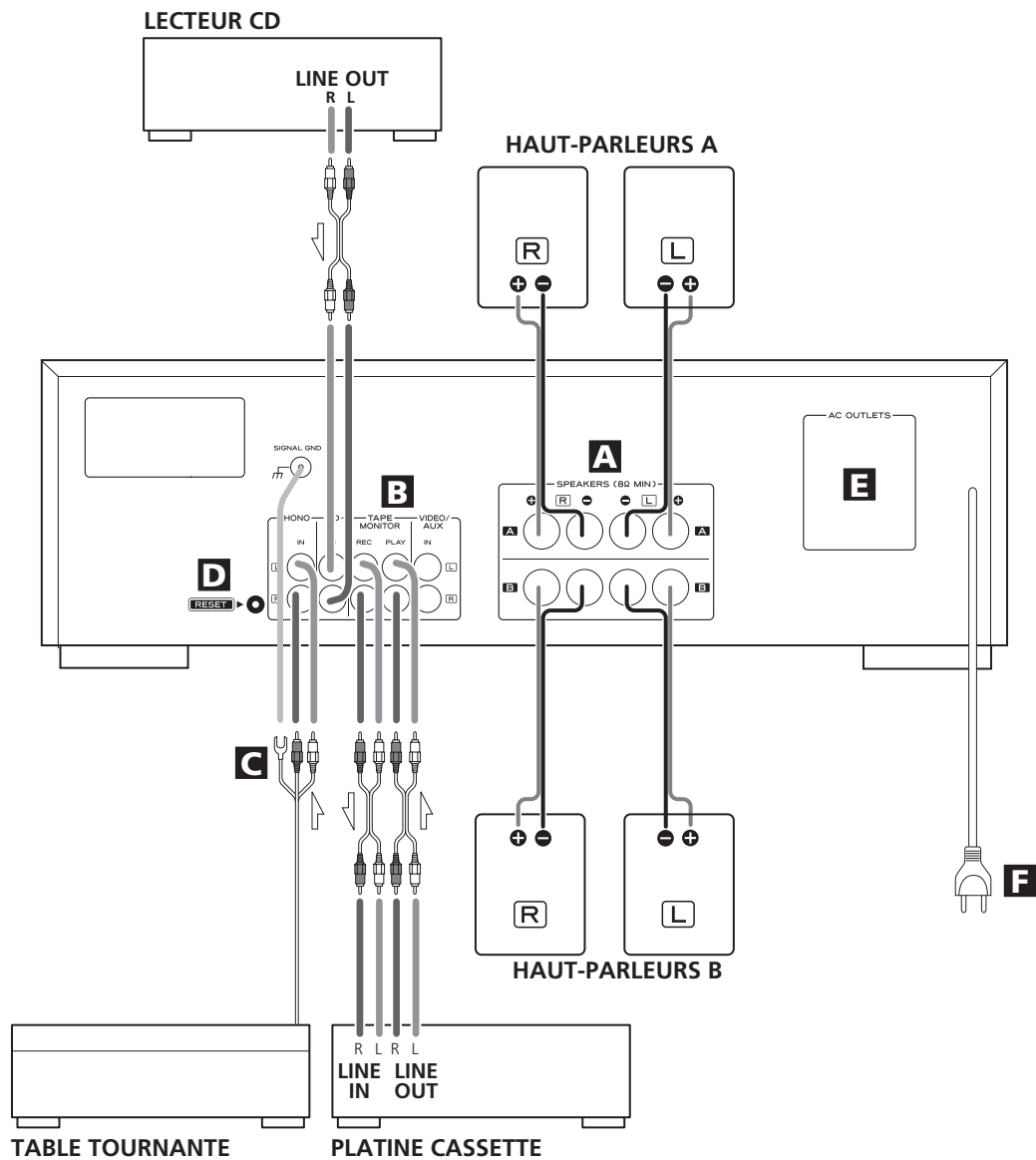

A Branchement des haut-parleurs

Attention :

Pour éviter d'endommager les enceintes avec un signal brusque de niveau trop élevé, veillez à mettre l'appareil hors tension avant de raccorder les enceintes.

- Vérifiez l'impédance de vos enceintes. Raccordez des enceintes dont l'impédance est d'au moins 8 ohms.
- Les bornes noires des enceintes correspondent au – (bornes négatives)
Généralement, le côté + des câbles d'enceinte est indiqué ou identifié par une couleur, qui le distingue du "–". Raccordez le côté ainsi marqué à la borne + et le côté dépourvu de marque à la borne –.
- Avant de raccorder les câbles des enceintes, préparez-les en les dénudant sur environ 10 mm maximum, de la gaine isolante (pas plus pour éviter tout risque de court-circuit). Torsadez les brins des extrémités de fils dénudés :

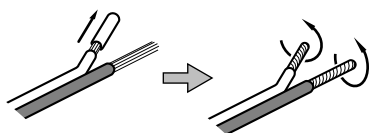

Les parties métalliques de deux fils séparés ne doivent jamais se toucher pour éviter tout risque de court-circuit. Les fils en court-circuit peuvent provoquer un incendie ou détériorer sérieusement votre appareil.

Pour effectuer le raccordement

1. Tournez le capuchon de la borne dans le sens contraire des aiguilles d'une montre pour le desserrer. Le capuchon ne peut pas être séparé de la borne.
2. Introduisez le conducteur dans la borne puis tournez le capuchon dans le sens des aiguilles d'une montre pour assurer son maintien.

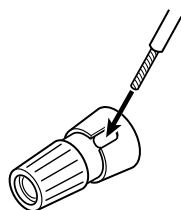

3. Tirez doucement sur le conducteur pour vous assurer qu'il est solidement maintenu.

B Prises CD, TAPE MONITOR, VIDEO/AUX

Un signal audio analogique 2 canaux d'entrée ou de sortie est disponible sur ces prises. Raccordez l'appareil avec des câbles standard de type RCA.

Veillez à brancher:

- la fiche blanche → la prise blanche (L: voie gauche)
- la fiche rouge → la prise rouge (R: voie droite)

C Prises PHONO

Borne SIGNAL GND (MASSE DU SIGNAL)

Branchez le cordon RCA de la table tournante aux prises PHONO.

Veillez à brancher:

- la fiche blanche → la prise blanche (L: voie gauche)
- la fiche rouge → la prise rouge (R: voie droite)

Branchez le fil de masse au borne SIGNAL GND (MASSE DU SIGNAL).

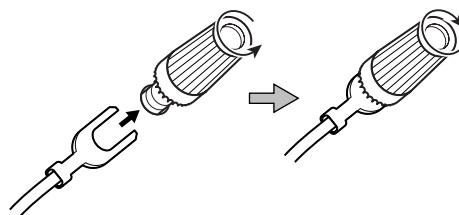

D Réinitialisation [RESET]

Dans les cas suivants, les boutons de fonction peuvent ne pas marcher correctement.

- Lorsque le système est endommagé par un choc électrique.
- Lorsque le secteur est irrégulier ou est perturbé.

Dans ces cas, pressez légèrement l'interrupteur RESET une fois ou deux avec un crayon ou stylo bille.

E Embase Secteur (commutée)

Ces prises sont actives seulement lorsque l'appareil est en service ou en veille.

Lorsque l'interrupteur d'alimentation de l'appareil est sur la position de repos, les prises sont inactives.

Attention:

Assurez-vous que la puissance totale des équipements raccordés n'excède pas 100 Watts ou 500mA.

F Cordon d'alimentation (AC)

Bien brancher le cordon d'alimentation sur une prise de courant qui fournit la tension correcte.

- Tenir la fiche d'alimentation en branchant ou débranchant le cordon d'alimentation.
- Pour débrancher le cordon d'alimentation de la prise murale, tirez directement sur la prise, ne tirez jamais sur le cordon.

Noms des commandes

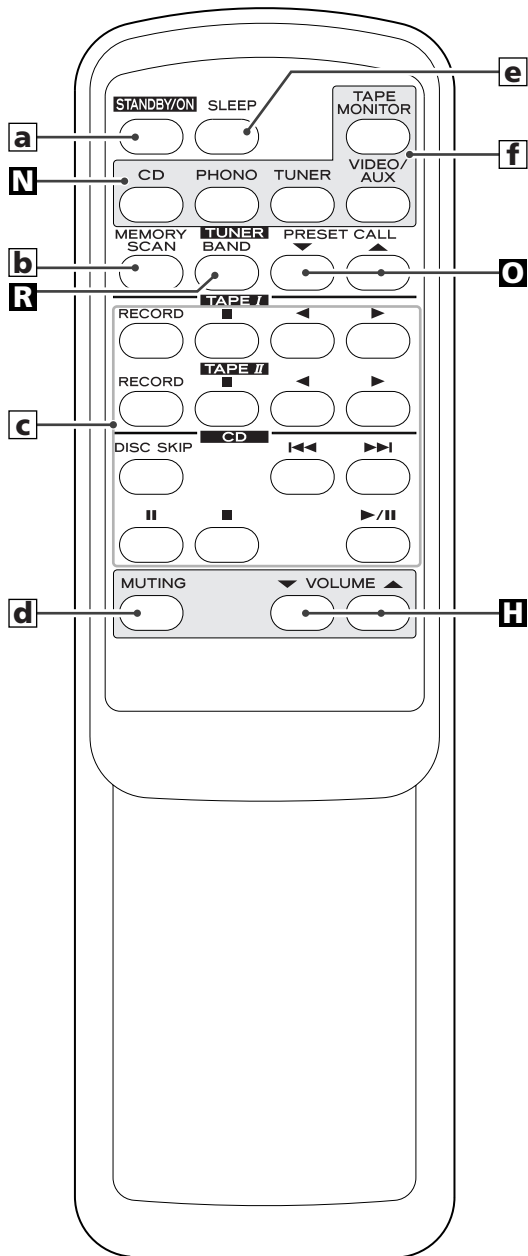
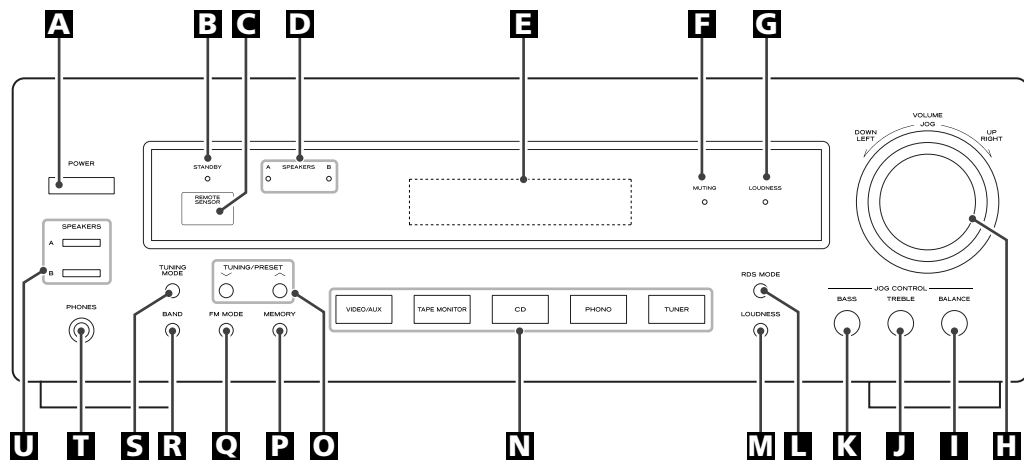

Remarque:

Pour simplifier les explications, les instructions utilisent les noms des touches et commandes sur le panneau avant, sans mentionner l'utilisation de la télécommande.

A Interrupteur POWER

Appuyez sur cet interrupteur pour mettre l'appareil en service ou hors service.

B Témoin STANDBY

Ce témoin s'éclaire lorsque l'appareil est en veille. En mode veille, appuyez sur la touche STANDBY/ON de la télécommande ou sur une des touches d'entrée de l'appareil pour mettre celui-ci en service. Lorsque l'appareil est en service, ce témoin s'éteint.

C REMOTE SENSOR (CAPTEUR DE TÉLÉCOMMANDE)

Lorsque vous utilisez le boîtier de télécommande, dirigez-le vers le capteur de télécommande (REMOTE SENSOR).

D Témoin SPEAKERS

Ce témoin s'allume lorsque la touche SPEAKERS (A ou B) est en position ON.

E Afficheur

Lorsque l'appareil est en service, son état est indiqué par cet afficheur.

F Témoin MUTING

clignote pendant la coupure des sons.

G Témoin LOUDNESS

Ce témoin s'allume lorsque la touche LOUDNESS est en position ON.

H VOLUME/JOG

Tournez ce bouton (ou appuyez sur les touches VOLUME du boîtier de télécommande) pour régler le niveau d'écoute global.

I Touche BALANCE

Cette touche est utilisée pour régler la balance des enceintes.

J Touche TREBLE

Cette touche est utilisée pour régler les aigus.

K Touche BASS

Cette touche est utilisée pour régler les graves.

L Touche RDS MODE

En mode tuner FM, utilisez cette touche pour la fonction RDS. La fonction RDS n'est disponible que dans les pays européens.

M Touche LOUDNESS

Cette touche permet de compenser la perte des graves aux faibles niveaux de volume.

N INPUT (CD, PHONO, TUNER, TAPE MONITOR, VIDEO/AUX)

Ces touches permettent de sélectionner une source. Lorsque l'appareil est en mode veille, appuyez sur une de ces touches pour le mettre en service.

O Touche s TUNING/PRESET

En mode de réglage manuel, Utilisez ces touches pour régler une station. En mode de syntonisation pré-réglée, Utilisez ces touches pour sélectionner un canal pré-réglé.

P Touche MEMORY

Appuyez sur cette touche pour mettre en mémoire une fréquence.

Q Touche FM MODE

En mode TUNER (FM), appuyez sur cette touche pour sélectionner la stéréophonie ou la monophonie.

R Touche BAND

Appuyez sur cette touche pour sélectionner la gamme, FM ou AM.

S Touche TUNING MODE

Appuyez sur cette touche pour sélectionner le mode de syntonisation manuelle ou de syntonisation sur les fréquences en mémoire.

T PHONES

Pour l'écoute privée, introduisez la fiche du casque dans cette prise puis réglez le niveau au moyen du bouton VOLUME.

U Touche HAUT-PARLEURS

Utilisez cette touche pour mettre sous tension ou hors tension les enceintes (A ou B).

ON : Le son est diffusé par les enceintes.

OFF: aucun son ne sort des enceintes.

a Touche STANDBY/ON

Quand le commutateur d'alimentation de l'unité principale est appuyé, utilisez cette touche pour allumer ou placez l'appareil en mode d'attente.

b Touche MEMORY SCAN

Utilisez cette touche pour balayer les canaux pré-réglés.

c Touches de commande pour platine cassette et lecteur CD TEAC

Utilisez ces touches pour commander des éléments TEAC portant la marque .

d Touche MUTING

Appuyez sur cette touche pour couper les sons.

e Touche SLEEP

Appuyez sur cette touche pour régler la minuterie de mise hors service.

f INPUT (CD, PHONO, TUNER, TAPE MONITOR, VIDEO/AUX)

Ces touches permettent de sélectionner une source.

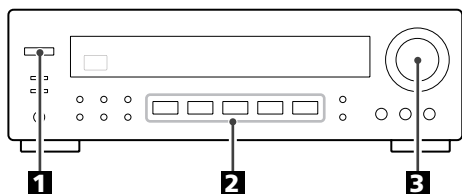

1 Appuyez sur l'interrupteur POWER.

L'appareil s'allume.

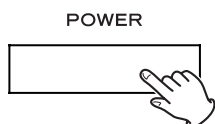

- Quand l'appareil est allumé, le témoin MUTING (SOURDINE) s'allume momentanément. Ceci n'est pas un mauvais fonctionnement.
- Lorsque l'appareil est en mode veille et que le témoin STANDBY est allumé, appuyez sur la touche STANDBY/ON de la télécommande ou sur une des touches d'entrée (TUNER, PHONO, CD, TAPE MONITOR ou VIDEO/AUX) de l'appareil pour mettre celui-ci en service.

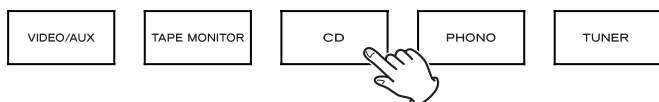
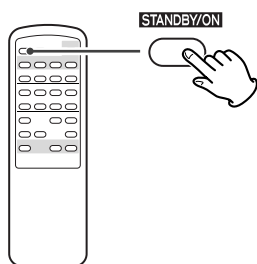

2 Choisir une source en appuyant les touches de sélecteur d'entrée.

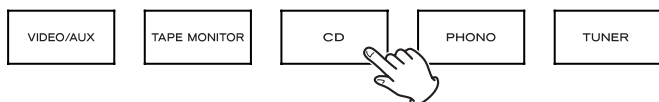

Ecoute de cassette

Appuyez sur la touche TAPE MONITOR pour mettre la fonction écoute de cassette en ou hors service. Quand cette fonction est en service, le témoin "TAPE MON" s'allume sur l'afficheur.

Pour écouter la source TAPE, mettez la fonction écoute de cassette en service à l'aide de la touche TAPE MONITOR.

Pour écouter une source autre que TAPE

Si la fonction écoute de cassette est en service et si le témoin "TAPE MON" est allumé, appuyez sur la touche TAPE MONITOR pour la mettre hors service.

3 Mettre l'appareil sélectionné en marche et augmentez progressivement le volume jusqu'au niveau désiré à l'aide du bouton VOLUME.

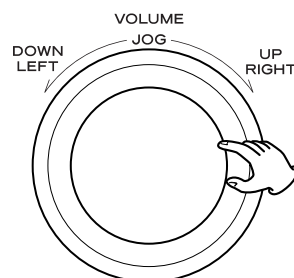

Enregistrement

1. Sélectionner la source à partir de laquelle vous souhaitez réaliser l'enregistrement.

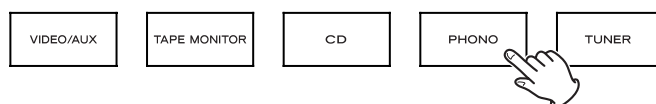

2. Démarrer l'enregistrement.

- Si vous avez raccordé une platine cassette 3 têtes aux prises TAPE MONITOR (PLAY et REC), et si la fonction Tape Monitor est activée pendant l'enregistrement vous ne pourrez pas écouter le son provenant de cette source mais uniquement le son en cours d'enregistrement.

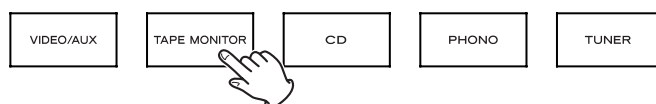

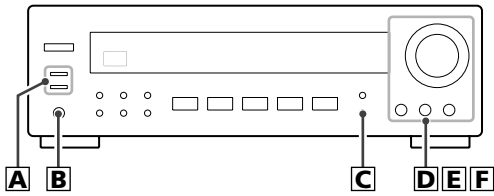

A Allumer/Eteindre les enceintes

Appuyer sur la touche SPEAKERS (A ou B) pour allumer ou éteindre les enceintes.

Lorsque ON est sélectionné (enceintes allumées), le voyant SPEAKERS s'allume.

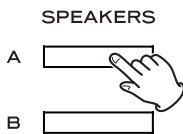

Attention:

Si les haut-parleurs sont connectés aux prises SPEAKERS A, les mettre en service en appuyant sur la touche SPEAKERS A. S'il n'y a pas de haut-parleurs connectés aux prises SPEAKERS B, mettez la touche correspondante sur la position de repos, sinon aucun son ne sortira des prises SPEAKERS A, et vice versa.

B Ecoute avec un casque

Pour une écoute privée, commencez par réduire au minimum le niveau de volume sur le récepteur. Insérez la prise jack du casque dans la prise PHONES et réglez le volume à l'aide du bouton VOLUME.

Pour couper le son provenant des enceintes, appuyez sur la touche SPEAKERS pour les couper (OFF).

Attention:

Baissez toujours le niveau du volume avant de brancher le casque d'écoute. POUR EVITER DE CAUSER DES TROUBLES DE L'OUÏE – Ne mettez pas votre casque d'écoute sur la tête tant que vous ne l'avez pas branché.

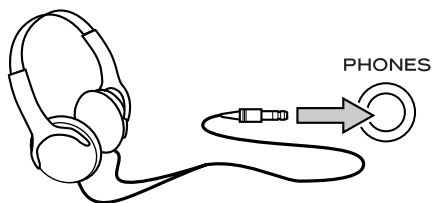

C Touche LOUDNESS

Cette touche permet de compenser la perte des graves aux faibles niveaux de volume. Régler la touche sur la position OFF lors d'une écoute à un niveau normal.



D Commande des graves

Cette commande sert à régler le niveau sonore dans la gamme des fréquences basses.

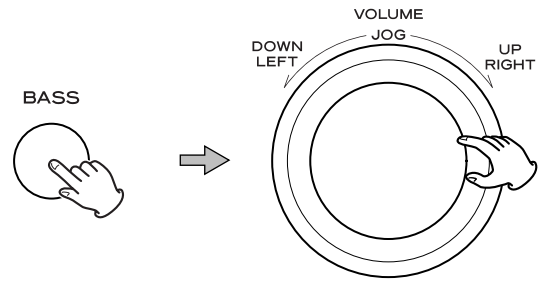

1. Appuyez sur la touche BASS. L'indication "BAS" s'affiche.
2. Dans les 3 secondes qui suivent, tournez le bouton JOG pour modifier le réglage. Le niveau peut être réglé par pas de 2 entre -10 et +10.

E Commande des aigus

Cette commande permet de régler le niveau sonore dans la gamme des fréquences aiguës.

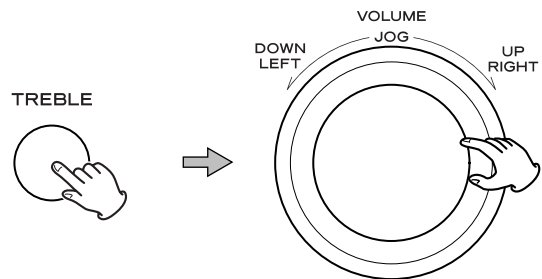

1. Appuyez sur la touche TREBLE. L'indication "TRE" s'affiche.
2. Dans les 3 secondes qui suivent, tournez le bouton JOG pour modifier le réglage. Le niveau peut être réglé par pas de 2 entre -10 et +10.

F Comment régler l'équilibre des haut-parleurs

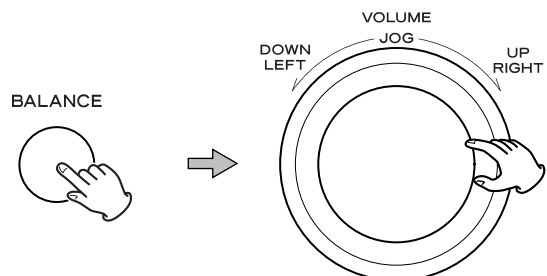

1. Appuyez sur la touche BALANCE. L'indication "BAL" s'affiche.
2. Dans les 3 secondes qui suivent, tournez le bouton JOG pour modifier la balance des enceintes. Le niveau peut être réglé par pas de 1 entre L+16 et R+16:
L+16 ... L+1 ← CENT → R+1 ... R+16

Normalement, régler sur la position "CENT (centre)".

Minuterie de mise hors service

L'appareil peut être mis hors service au moment désiré.

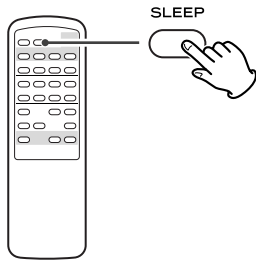

Appuyez de manière répétée sur la touche SLEEP jusqu'à ce que le temps désiré soit indiqué sur l'afficheur. Le temps avant la mise hors service peut être réglé par pas de 10 minutes.

SLEEP 90 (80, 70 ... ou 10)

Le témoin SLEEP s'éclaire et l'appareil est mis hors service 90 (80, 70 ... ou 10) minutes plus tard.

Affichage normal

La minuterie est hors service.

- Après avoir réglé la minuterie de mise hors service, la luminosité de l'afficheur est atténuée.
- Pour connaître le temps restant, appuyez une fois sur la touche SLEEP. Le temps restant est affiché pendant 3 secondes puis les indications habituelles sont rétablies.

Silencieux

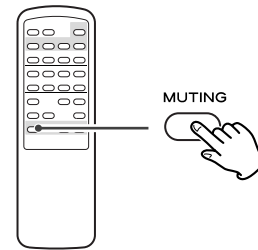

Pour couper momentanément les sons, appuyez sur la touche MUTING. Appuyez une nouvelle fois sur la touche MUTING pour rétablir les sons.

- Aussi longtemps que les sons sont coupés, le témoin MUTING clignote.

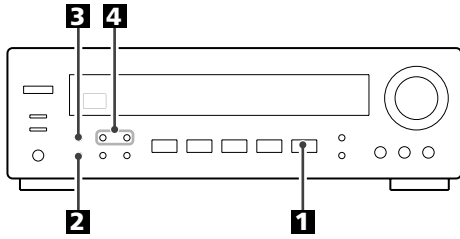

1 Appuyez sur la touche TUNER.



2 Sélectionnez AM ou FM en appuyant sur la touche BAND.



3 Si le témoin "CH" est éclairé, appuyez sur la touche TUNING MODE pour choisir le mode de syntonisation manuelle.



Sur l'afficheur, le témoin "CH" s'éteint.
Cette touche permet de changer le mode de syntonisation.

4 Sélectionnez la station que vous désirez écouter (sélection automatique).



Maintenez la pression d'un doigt sur la touche TUNING/PRESET pendant 0,5 à 2 secondes.
Lorsque la syntonisation sur une station est terminée, cette opération s'arrête automatiquement.

Pour arrêter manuellement la syntonisation, appuyez sur la touche TUNING/PRESET.

Sélection de stations pour lesquelles la syntonisation automatique n'est pas possible (sélection manuelle)

Lorsque vous appuyez brièvement (0,5 seconde ou moins) sur la touche TUNING/PRESET, la fréquence change d'une quantité fixe.

Appuyez de manière répétée sur la touche TUNING jusqu'à ce que la station que vous désirez écouter soit localisée.

- L'indication "TUNED" s'affiche lorsqu'une station est correctement réglée.

Touche FM MODE

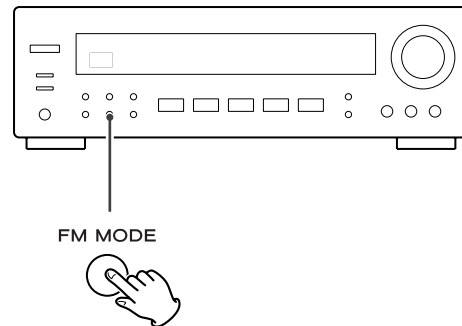

Appuyez sur cette touche pour passer du mode Stéréo au mode Mono et inversement.

Stéréo

Les diffusions en FM stéréo sont reçues en stéréo.
Le témoin "STEREO" s'allume sur l'afficheur quand une émission FM stéréo est reçue.

- Si le son est déformé et si le témoin "STEREO" clignote, le signal n'est pas suffisamment puissant pour une bonne réception stéréo. Le cas échéant, passez au mode MONO.

Mono

Pour compenser une réception FM faible, sélectionnez ce mode. La réception sera alors forcée en mono, réduisant ainsi les parasites indésirables.

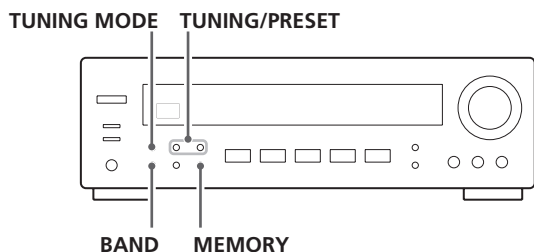

Préréglage de mémoire manuel

Vous pouvez mettre en mémoire les fréquences de stations FM et AM grâce aux canaux 1 à 30 respectivement.

1 Réglez la station que vous souhaitez écouter (voir étapes **1** à **4** de la page 29).

2 Appuyez sur la touche MEMORY.



3 Pendant que le voyant "MEMORY" clignote, sélectionnez un canal préréglé pour enregistrer la station à l'aide des touches TUNING/PRESET puis appuyez sur la touche MEMORY.

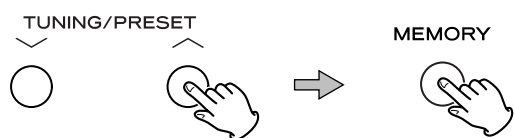

Pour enregistrer plusieurs stations, répétez les étapes **1** à **3**.

Comment sélectionner des stations préréglées

1 Sélectionnez AM ou FM en appuyant sur la touche BAND.



2 Si le voyant "CH" ne s'allume pas, appuyez sur la touche TUNING MODE pour sélectionner le préréglage des stations.



3 Appuyez à plusieurs reprises sur les touches TUNING/PRESET jusqu'à ce que vous ayez trouvé la station préréglée.



Balayage de stations préréglées

1. Sélectionnez AM ou FM en appuyant sur la touche BAND.

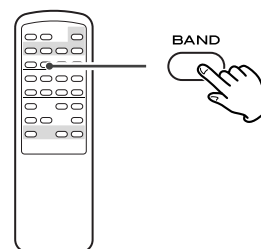

2. Appuyez sur la touche MEMORY SCAN de la télécommande.

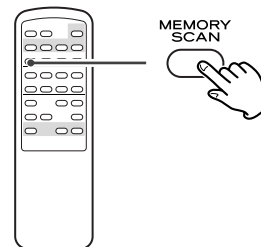

Les stations préréglées stockées en mémoire seront balayées à intervalles de 5 secondes.

Lorsque vous avez identifiée la station que vous désirez écouter, appuyez de nouveau sur la touche MEMORY SCAN pour arrêter le balayage.

- Toute station préréglée n'émettant pas de signal sera sautée.

RDS

Le système RDS (Radio Data System) est un service de diffusion qui permet aux stations d'envoyer des informations supplémentaires en même temps que le programme radio normal.

Le mode RDS fonctionne sur la bande FM en Europe uniquement.

1 Réglez-vous sur une station FM (voir étapes 1 à 4 page 29).

2 Appuyez sur le bouton RDS MODE.

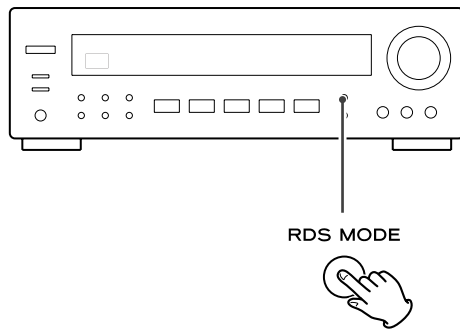

Chaque fois que le bouton RDS MODE est appuyé brièvement, le mode RDS change comme suit:

PS (Programme Service name/affichage du nom de la station)

Lorsque vous sélectionnez PS, "PS" clignote pendant à peu près 4 secondes, puis PS ou le nom de la station s'affiche. S'il n'existe pas de donnée PS, la fréquence s'affichera.

PTY (Programme Type/Type de programme)

Lorsque vous sélectionnez PTY, "PTY" clignote pendant à peu près 4 secondes puis le type de programme s'affiche. S'il n'existe pas de donnée PTY, la fréquence s'affichera.

RT (Radio Text/Texte Radio)

Lorsque vous sélectionnez RT, "RT" clignote pendant à peu près 4 secondes, puis les informations des stations composées au maximum de 64 symboles s'affichent. S'il n'existe pas de donnée RT, la fréquence s'affichera.

TA (Traffic Announcement/Infos Traffic)

Lorsque vous sélectionnez TA, "TA" clignote pendant à peu près 4 secondes, puis l'appareil recherche les informations sur l'état du trafic.

- Si la station interrompt sa diffusion d'informations sur le trafic, le tuner trouvera d'autres stations jusqu'à satisfaction.

CT (Clock Time/Horloge)

Affiche l'heure émise par la station. Lorsque vous sélectionnez CT, "CT" clignote pendant à peu près 4 secondes, puis l'heure s'affiche. S'il n'existe pas de données CT, le mode RDS se paramètrera automatiquement en mode PS.

RDS (Programmes PTY)

NEWS (nouvelles): communiqués, événements, sondages, reportages, situations vécues.

AFFAIRS (informations générales): suggestions diverses, telles que des annonces pratiques, à l'exception des nouvelles, documents, débats, analyses, etc.

INFO (informations pratiques): informations pratiques du jour ou informations de référence, notamment prévisions météo, guide du consommateur, informations médicales utiles, etc.

SPORT : émissions sportives.

EDUCATE (éducatif): informations culturelles et éducatives.

DRAMA (théâtre): concerts et séries dramatiques radiodiffusés.

CULTURE : émissions portant sur les cultures locales ou nationales, y compris les émissions religieuses, la philosophie, les sciences humaines, les langues, le théâtre, etc.

SCIENCE : émissions sur les sciences de la nature et les techniques

VARIED (variétés): émissions grand public telles que jeux, variétés, interviews, émissions comiques ou satiriques, etc.

POP M (musique de variétés): émissions de musique, de variété, ou indication du volume de vente des disques

ROCK M : musique moderne, composée et interprétée généralement par des jeunes

EASY M : morceaux grand public, d'une durée généralement inférieure à 5 minutes

LIGHT M (musique légère):
musique classique, orchestrale ou chorale, qui s'adresse à un public de non spécialistes

CLASSICS (musique classique):
musique d'orchestre, notamment opéra, musique symphonique ou musique de chambre, etc.

OTHER M (autres styles musicaux):
autres styles, tels que reggae, rythm'n blues, etc.

WEATHER (météo): informations et prévisions météorologiques

FINANCE : informations financières, commerciales, boursières

CHILDREN (enfants): émissions pour enfants

SOCIAL (société): vie collective et sociale

RELIGION : émissions à caractère religieux

PHONE IN : émissions au cours desquelles les auditeurs s'expriment en direct

TRAVEL (voyages): émissions à caractère touristique

LEISURE : émissions sur les activités de loisirs (bricolage, couture, etc.)

JAZZ : musique de jazz

COUNTRY : musique country

NATION M : musique militaire et patriotique

OLDIES : Tubes de l'âge d'or de la musique

FOLK M : musique folk

DOCUMENT : émissions documentaires

TEST (tonalité d'essai)

ALARM : avis d'alerte ou de catastrophe naturelle

NONE : Aucun type de programme ou indéfini

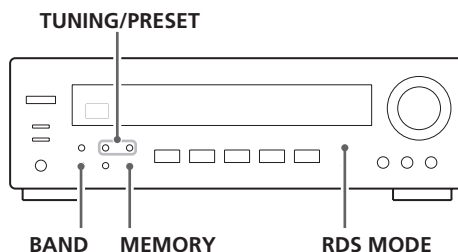

Il est possible de rechercher une station grâce à cette fonction.

1 Sélectionnez le mode FM en appuyant sur la touche **BAND**.



2 Appuyez sur la touche **RDS MODE** pendant plus de 2 secondes.



"SEARCH" clignote sur l'affichage.

3 Sélectionnez le programme PTY souhaité en utilisant les touches **TUNING/PRESET**.



Vous pouvez choisir parmi 31 catégories.
Le type d'émission clignote.

4 Appuyez sur la touche **MEMORY**.



Le type d'émission devient fixe.

5 Appuyez sur la touche **TUNING/PRESET**.



La recherche commence.

- Lorsque le programme que vous avez choisi est trouvé, la recherché s'arrête et le type de programme s'affiche.
- Si le même type de programme n'est pas trouvé lors de la recherche PTY, la fréquence de départ est retrouvée.
- Si vous souhaitez interrompre la recherche, appuyez sur le bouton RDS MODE.

En cas de problème avec l'appareil, prenez le temps de lire ce tableau et de voir si vous pouvez résoudre le problème tout seul avant de faire appel à votre revendeur ou au centre d'assistance TEAC.

L'appareil ne s'allume pas

- Vérifier que l'appareil est bien branché sur la prise secteur. Vérifiez que la source d'alimentation CA n'est pas une prise équipée d'un interrupteur et si tel et le cas vérifiez que l'interrupteur est bien sur ON. Vérifiez que la prise délivre bien du courant en branchant un autre appareil électrique, une lampe ou un ventilateur par exemple.

Aucun son ne sort des enceintes.

- Régler le volume.
- Régler la commande BALANCE en position "CENT".
- Vérifier que les enceintes sont bien connectées.
- Si les enceintes sont connectées aux prises SPEAKERS A, veillez à ce que la touche SPEAKERS A de la façade soit enfoncée. S'il n'y a pas d'enceintes connectées aux prises SPEAKERS B, veillez à ce que la touche SPEAKERS B de la façade ne soit pas enfoncée. Sélectionnez seulement les prises auxquelles des enceintes sont connectées.
- Si la fonction écoute de cassette est en service et si le témoin "TAPE MON" est allumé, appuyez sur la touche TAPE MONITOR pour la mettre hors service.

Le volume des haut-parleurs A est différent de celui des haut-parleurs B.

- Le volume et la qualité sonore peuvent différer suivant les dimensions, et autres, des haut-parleurs. Si vous voulez utiliser les haut-parleurs A et B simultanément au même volume, connectez exactement le même type de haut-parleurs aux prises SPEAKERS A et B.

Le son est déformé.

- L'appareil est placé trop près d'un poste de télévision ou d'un appareil du même type. Eloignez l'amplificateur ou éteignez ces deux appareils.
- Branchez le fil de masse de la table tournante au borne SIGNAL GND (MASSE DU SIGNAL).

Le son est interrompu en cours d'écoute ou aucun son ne sort alors que l'appareil est sous tension.

- L'impédance des enceintes est inférieure à celle spécifiée pour cet appareil.
- Mettre l'appareil hors tension et baisser le volume.

Réponse des basses faible.

- La polarité (⊕/⊖) des enceintes est inversée. Vérifier la polarité de chacune des enceintes.

Aucune station ne peut être captée, ou niveau sonore trop faible.

- Se régler précisément sur la station désirée.
- Si l'appareil se trouve à proximité d'un poste de télévision, éteindre ce dernier.
- Installez de nouveau l'antenne après avoir repéré la meilleure position de réception.
- Il est recommandé d'utiliser une antenne externe.

Bien que l'émission soit en stéréo, le son est en mono.

- Actionnez la touche FM MODE.

Le boîtier de télécommande ne fonctionne pas.

- Appuyez sur le commutateur d'alimentation (POWER) de l'unité principale pour allumer l'appareil.
- Si les piles sont usagées, changez les piles.
- Utilisez le boîtier de télécommande dans les limites de sa portée (5 m) et dirigez-le vers la face avant de l'appareil.
- Retirez les obstacles qui peuvent se trouver entre le boîtier de télécommande et l'appareil.
- Si une lumière violente éclaire l'appareil, éteignez-la.

Si malgré ces indications, vous ne parvenez pas à faire fonctionner normalement l'appareil, débranchez le cordon d'alimentation du secteur et rebranchez-le.

Entretien

Si la surface de l'appareil est sale, nettoyez-la avec un chiffon doux ou utilisez une solution diluée de savon doux. Veillez à ce qu'il ne reste pas de produit sur l'appareil. N'utilisez jamais de diluant, de benzène ou d'alcool, ceux-ci risquant d'endommager la surface de l'appareil.

Rappel des réglages d'usine

Si vous désirez initialiser manuellement les réglages, maintenez enfoncées les touches TAPE MONITOR et PHONO plus de 3 secondes en mode de veille (standby).

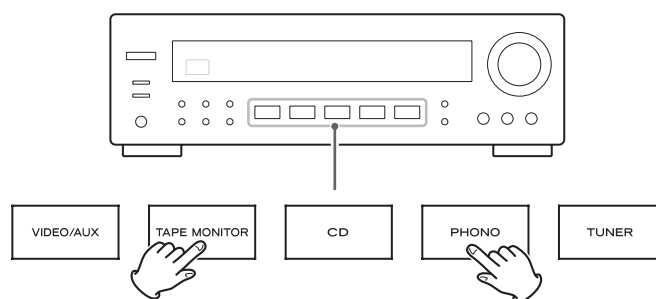

L'appareil s'allumera et tous ses réglages retrouveront leur valeur par défaut.

Section amplificateur

Puissance de sortie	90 + 90 watts RMS (0,9 % THD, 1 kHz, 8 Ω)
Distortion harmonique totale	0,05 % (à 80 watts, 1 kHz)
Sensibilité d'entrée/impédance	PHONO: 6,5 mV/22 kΩ LIGNE: 230 mV/22 kΩ
Réponse de réquence	PHONO: 20 Hz à 20 kHz, ±3 dB LIGNE: 20 Hz à 35 kHz, -3 dB
Rapport signal/bruit	PHONO: 75 dB (IHF-A) LIGNE: 90 dB (IHF-A)
Contrôle de tonalité	GRAVES: ±10 dB à 100 Hz AIGUES: ±10 dB à 10 kHz
Contrôle du contour	+4 dB à 100 Hz

Section syntonisateur FM

Gamme de syntonisation	87,5 MHz à 108,0 MHz
Sensibilité utilisable	Mono: 10 dBμV/m
Sensibilité amortissement 50 dB	Mono: 15 dBμV/m Stéréo: 33 dBμV/m
Rapport réjection d'image	35 dB
Rapport suppression AM	50 dB
Distortion harmonique (1 kHz)	Mono: 0,5 %, stéréo: 0,5 %
Réponse de fréquence	20 Hz à 15 kHz, -3dB
Séparation stéréo (1 kHz)	35 dB
Rapport signal/bruit	Mono: 70 dB, stéréo: 65 dB (IHF-A)

Section syntonisateur AM

Gamme de syntonisation	522 kHz à 1.620 kHz étapes de 9 kHz (Modèle pour l'Europe) 530 kHz à 1720 kHz étapes de 10 kHz (Modèle pour l'Amérique du nord)
Sensibilité utilisable	55 dB
Distortion harmonique totale	1 % à 100 dBμV/m
Rapport signal/bruit	40 dB à 100 dBμV/m

Généralités

Alimentation	230 Vca, 50 Hz (Modèle pour l'Europe) CA 120 V, 60 Hz (Modèle pour l'Amérique du nord)
Consommation	280 W (Modèle pour l'Europe) 2.5A (Modèle pour l'Amérique du nord) 0,6 W (veille)
Prise de courant (totale 100 W max)	UNSWITCHED (Non-commutable) x 1
Dimensions (L x H x P)	435 x 144 x 330 mm
Poids (net)	7,4 kg

Accessoires standard

- Antenna de boucle AM x 1
- Antenne FM x 1
- Boîtier de télécommande x 1
- Pile (AA, R6, SUM-3) x 2

- Les caractéristiques et la présentation peuvent être modifiées sans avis préalable.
- Les illustrations peuvent légèrement différer des modèles de production.

Pour l'Europe

Information pour les utilisateurs sur le ramassage et la mise au rebut des vieux appareils et des piles usées

Ces symboles sur les appareils, emballages et/ou accompagnant les documents signifient que les produits électriques et électroniques usagers et les piles ne doivent pas être mis au rebut avec les déchets domestiques. Pour un traitement, une récupération ou un recyclage des vieux produits et des piles usées, veuillez les apporter aux points de ramassage correspondants, conformément avec la législation nationale et les Directives 2002/96/EC et 2006/66/EC.

En mettant au rebut ces appareils et ces piles correctement, vous aiderez à protéger des ressources de valeur et empêcherez tout effet négatifs sur la santé humaine et l'environnement qui aurait pu se produire à cause d'une mise au rebut inappropriée.

Pour en savoir plus sur le ramassage et le recyclage des vieux produits et des piles, veuillez contacter votre municipalité, votre service d'évacuation des déchets ou l'endroit où vous les avez achetés.

Informations sur la mise au rebut dans d'autres pays situés en dehors de l'Union européenne

Ces symboles sont valables uniquement dans l' Union Européenne. Si vous souhaitez mettre au rebut ces produits, veuillez contacter vos autorités locales ou votre revendeur et demander la méthode correcte de mise au rebut.

Remarque pour le symbole de pile (deux exemples en bas à droite):

Ce symbole peut être utilisé en combinaison avec un symbole chimique. Dans ce cas, il est conforme avec les exigences de la Directive pour les produits chimiques utilisés.



Enhorabuena por la adquisición de un TEAC. Lea detenidamente este manual a fin de obtener el mejor rendimiento de esta unidad.

Antes de comenzar	35
Mando a distancia	36
Conexión (Antena)	36
Conexión	38
Nombres de los controles	40
Operación básica	42
Sintonizador	45
Presintonías	46
RDS	47
RDS (Programas PTY)	47
RDS (Búsqueda PTY)	48
Solución de problemas	49
Especificaciones	50

PRECAUCIÓN

- No exponga este aparato a salpicaduras ni goteras.
- No coloque objetos que contengan líquidos, como ejemplo vasos, sobre el aparato.
- No instale este aparato en lugares reducidos tales como estanterías de librerías o similares.
- Este aparato libera corriente nominal no válida para el funcionamiento a través de la toma de corriente, aún cuando el interruptor de encendido y activación (POWER o STANDBY/ ON) no esté en la posición de encendido (ON).
- Este aparato debe situarse lo suficientemente cerca de una toma de electricidad como para poder alcanzar fácilmente el cable de corriente en cualquier momento.
- El enchufe que se conecta a la red es el dispositivo de desconexión, por lo que deberá permanecer siempre en perfecto estado de uso.
- Si el producto utiliza pilas (esto incluye las baterías incorporadas y los „packs“ de pilas) se evitará su exposición directa al sol, al fuego o a cualquier otra fuente de calor excesivo.
- PRECAUCIÓN con los productos que emplean baterías de litio reemplazables: existe peligro de explosión si la batería se reemplaza por otra de tipo incorrecto. Reemplácela sólo por otra igual o de tipo equivalente.
- Deberá llevar cuidado si utiliza auriculares con este producto, ya que una excesiva presión sonora (volumen) procedente de los mismos puede causar pérdidas de audición.

Léase antes de continuar

- La unidad puede calentarse durante su funcionamiento, por lo que habrá que dejar espacio suficiente alrededor para su ventilación.
Los orificios de ventilación no deberán obstruirse. Deje al menos 50 cm de espacio libre encima de cada unidad y 10 cm en los laterales.
NO coloque ningún objeto encima de la unidad.
- La tensión suministrada a la unidad deberá coincidir con el valor indicado en el panel posterior. En caso de duda, consulte a un electricista.
- Elija cuidadosamente el emplazamiento de la unidad. No coloque la unidad a la luz solar directa ni cerca de fuentes de calor. Evite también los lugares expuestos a vibraciones o a un exceso de suciedad, frío, calor o humedad.
- No coloque la unidad encima del amplificador/receptor.
- No abra la carcasa de la unidad, ya que podrían dañarse los circuitos o producirse descargas eléctricas. Si entra algún cuerpo extraño en la unidad, póngase en contacto con su distribuidor o empresa de servicios.
- Cuando desconecte el cable de la toma mural, sostenga únicamente el conector y nunca el propio cable.
- No intente limpiar la unidad con disolventes químicos, ya que podrían dañar el acabado. Utilice un paño limpio y seco.
- Este aparato debe situarse lo suficientemente cerca de una toma de electricidad como para poder alcanzar fácilmente el cable de corriente en cualquier momento.
- Conserve el manual en un lugar seguro para futuras consultas.

Mando a distancia

El receptor y otros componentes TEAC con la marca **TRR** en el panel frontal pueden ser controlados desde el control remoto universal "UR" suministrado con el equipo.

Cuando use el control remoto apunte hacia el SENSOR REMOTO en el panel frontal del receptor (o de otro componente TEAC)

- Aunque se utilice la unidad dentro del margen de funcionamiento efectivo, es imposible el control a distancia si hay obstáculos entre el reproductor y el control remoto.
- Si se utiliza la unidad cerca de otros aparatos que generen rayos infrarrojos o si se emplean otros aparatos de control remoto por rayos infrarrojos cerca del reproductor, es posible que éste no funcione correctamente. Del mismo modo, es posible que los otros aparatos tampoco funcionen correctamente.

Instalación de las pilas

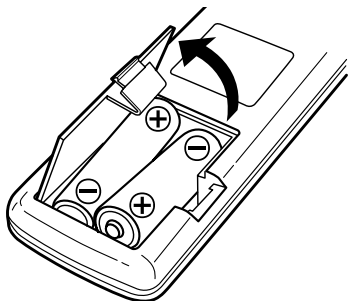

1. Abra la tapa del compartimento de las pilas.
2. Inserte dos pilas "AA" (R6, SUM-3).
Asegúrese de que las pilas queden ubicadas con sus polos positivo ⊕ y negativo ⊖ correctamente posicionados.
3. Cierre la tapa hasta que quede perfectamente encajada.

Cambio de pilas

Si nota que ha disminuido la distancia necesaria para un control correcto entre el mando y el reproductor, significa que las pilas están agotadas. En tal caso, reemplácelas por unas nuevas.

Precauciones con las pilas

- Asegúrese de insertar las pilas con sus polaridades positiva ⊕ y negativa ⊖ correctas.
- Utilice el mismo tipo de pilas. Nunca utilice diferentes tipos de pilas juntas.
- Pueden utilizarse pilas recargables y no recargables. Lea las precauciones indicadas en las pilas.
- Si no va a utilizar el mando a distancia durante un periodo prolongado (más de un mes), retire las pilas para evitar fugas. Si se producen pérdidas, limpie el líquido del interior del compartimento y cambie las pilas por unas nuevas.
- No caliente ni desmonte las pilas, y no arroje nunca las pilas usadas al fuego.

Conexión (Antena)

Antena de FM interior

Conecte la antena de FM monofilar a la toma FM 75Ω, despliegue el cable y sintonice su emisora favorita (véase página 45). Ajuste la antena en una posición apropiada, como el marco de una ventana o una pared, hasta conseguir la recepción óptima, y después asegure la antena en esa posición con chinchetas, alfileres o fijaciones adecuadas.

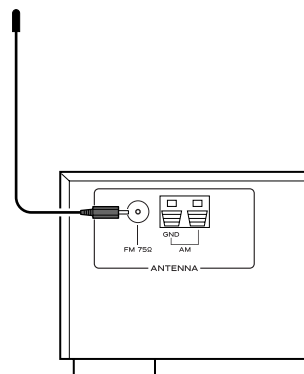

Antena de FM exterior

Si las señales de FM son débiles en la zona, será necesario usar una antena exterior de FM. Por lo general valdrá con una de 3 elementos. Si la recepción de FM es especialmente débil, quizá sea preciso utilizar una antena de 5 o más elementos.

- Desconecte la antena de FM interior cuando utilice una exterior.

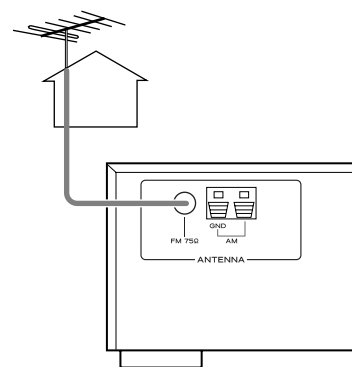

Antena de cuadro de AM interior

En la mayoría de las zonas será suficiente con la antena de cuadro de AM facilitada con la unidad.

Para instalar la antena de cuadro en una superficie, asegure la horquilla a la ranura de la antena de la base.

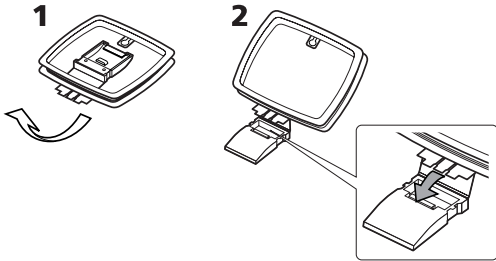

Conecte los hilos de la antena a los terminales de AM.

Conexiones:

Presione la palanca, inserte el extremo del cable y libere la palanca. Compruebe que queda bien conectado tirando ligeramente del cable. Asegúrese de insertar únicamente el extremo desprovisto de aislante, y compruebe que la funda de plástico no impide el contacto entre el cable de la antena y el terminal.

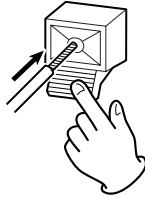

Coloque la antena sobre un estante o suspendida del marco de una ventana, etc., en la dirección que ofrezca la mejor calidad de recepción. Mantenga lo más lejos posible de la antena el resto de cables (alimentación, altavoz, interconexión).

Antena de cuadro de AM interior:
Conecte el hilo negro al terminal derecho (GND), y el hilo blanco al terminal izquierdo.

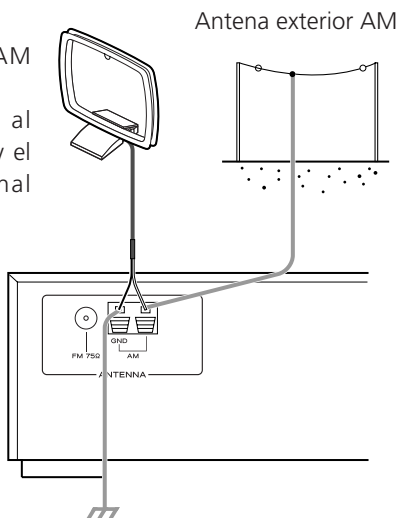

Antena exterior AM

- Si la antena de cuadro de AM suministrada no ofrece una recepción correcta (suele deberse a una distancia excesiva al transmisor, edificios de hormigón, etc.), quizá sea preciso usar una antena de AM de exterior.

Consiga una antena de AM de buena calidad o, en su defecto, un cable con aislante de más de 5 m de longitud, uno de cuyos extremos deberá pelar y conectar al terminal como se ilustra en la figura.

El cable de antena se deberá tender hasta las proximidades de una ventana (interior o exterior). Para mejorar la recepción, conecte el terminal GND a un punto de toma a tierra adecuado.

Observación:

Aunque utilice una antena de AM exterior, no desconecte la antena de AM de cuadro.

Conexión

PRECAUCIÓN:

- Apague todos los equipos antes de realizar las conexiones.
- Lea las instrucciones de cada equipo que intenta utilizar con esta unidad.
- Asegúrese de insertar firmemente cada enchufe. Para evitar zumbidos y ruidos, evite poner los cables de conexión de señal en haz con el cable de alimentación de CA o cables de altavoz.

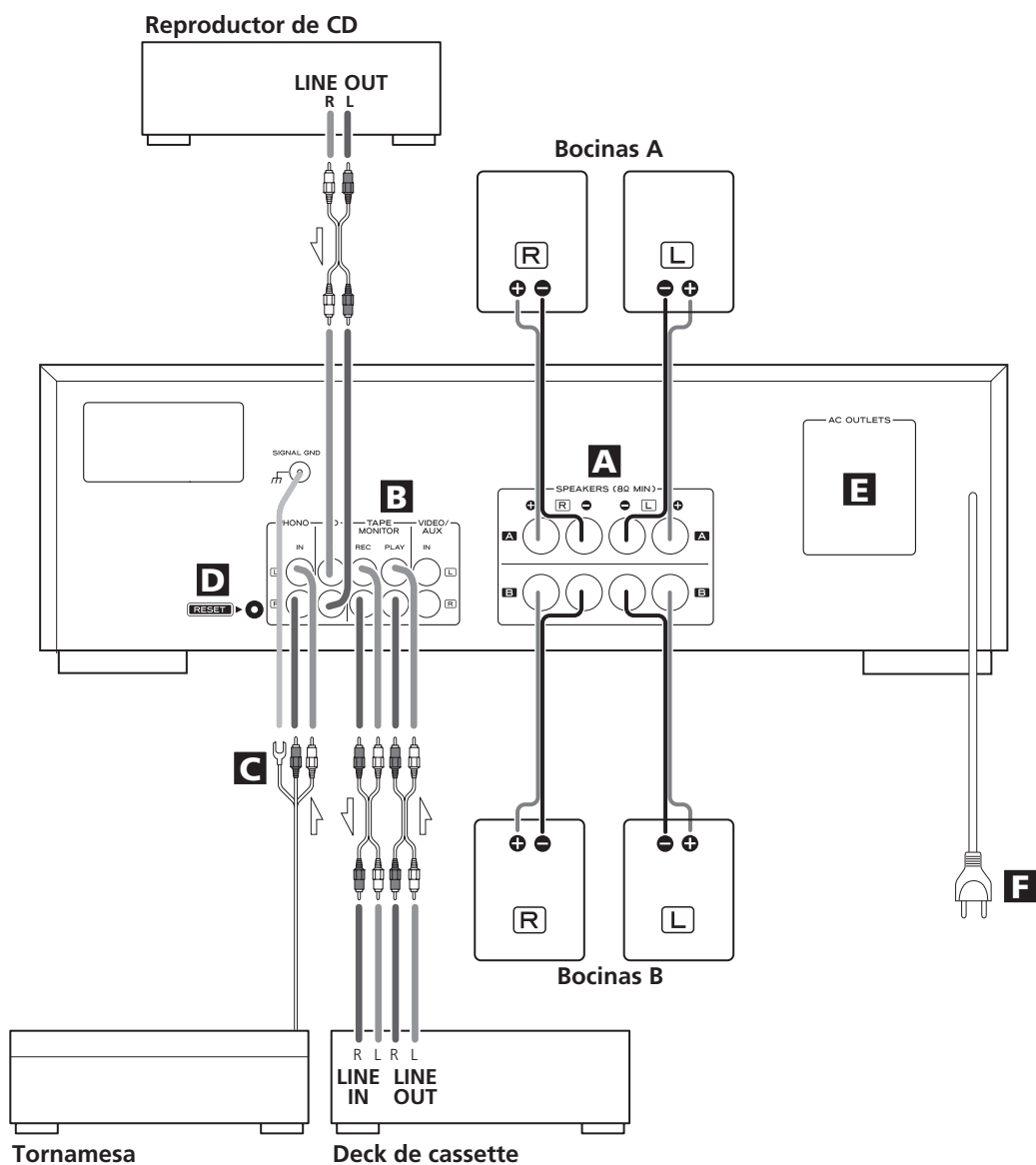

A Conexiones de altavoz

Precaución:

Para evitar posibles daños en los altavoces por una señal repentina de alto nivel, apague la unidad antes de conectarlos.

- Compruebe la impedancia de los altavoces. Los altavoces deberán tener una impedancia mínima de 8 ohmios.
- Los terminales de altavoz negros son el negativo \ominus . Por lo general, la parte positiva \oplus del cable de altavoz está identificada (franja, color...) para distinguirla de la parte negativa. Conecte el extremo positivo al terminal \oplus , y el negativo al terminal negro \ominus .
- Prepare los cables de altavoz para la conexión, pelando como máximo 10 mm de aislante (no más, para evitar cortocircuitos). Trence los hilos con firmeza:

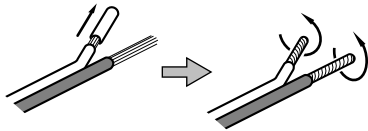

Las porciones metálicas de los dos cables no deberán tocarse, ya que se podría producir un cortocircuito. Los hilos cortocircuitados pueden ocasionar riesgo de incendio o fallos en el equipo.

Conexiones:

1. Gire el casquillo del terminal hacia la izquierda para aflojarlo. Los casquillos de los terminales de altavoz no se pueden desprender por completo de la base.
2. Inserte el hilo a fondo en el terminal y gire el casquillo hacia la derecha para dejarlo debidamente conectado:

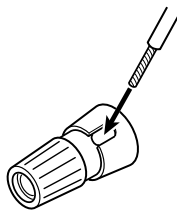

Compruebe que no queda nada de aislante debajo del terminal, únicamente el hilo desnudo.

3. Compruebe que queda bien conectado tirando ligeramente del cable.

B Conectores CD, TAPE MONITOR, VIDEO/AUX

La señal de audio analógico de 2 canales se envía y recibe a través de estos terminales. Utilice cable RCA (de venta en comercios) para conectar el componente.

Asegúrese de conectar:

- Enchufe blanco → Enchufe blanco (L: canal izquierdo)
- Enchufe rojo → Enchufe rojo (R: canal derecho)

C Conectores PHONO

Terminal SIGNAL GND (TIERRA DE SEÑAL)

Conecte los cables de clavija RCA del tornamesa a los conectores PHONO. Asegúrese de conectar:

- Enchufe blanco → Enchufe blanco (L: canal izquierdo)
- Enchufe rojo → Enchufe rojo (R: canal derecho)

Conecte el cable de tierra del tornamesa a la terminal SIGNAL GND.

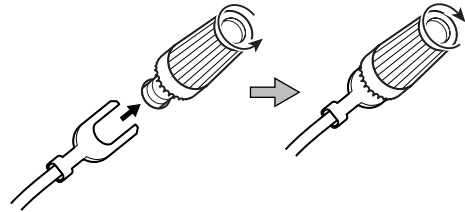

D RESET (reinicio)

En los siguientes casos, es posible que los botones operativos no funcionen correctamente:

- Si el sistema ha resultado dañado por alguna descarga eléctrica.
- Si la alimentación es irregular o tiene interferencias eléctricas.

En tales circunstancias, pulse levemente RESET una o dos veces con un lapicero o bolígrafo.

E Toma de alimentación (conmutada)

Esta toma sólo estará activa cuando la unidad esté encendida o en modo de espera.

Cuando esté apagado el interruptor de la unidad principal, la toma permanecerá inactiva.

Precaución:

Compruebe que el consumo total de los equipos conectados a la toma de red no sobrepasa los 100 vatios (o 500mA).

F Cable de alimentación (c.a.)

Una vez realizadas todas las conexiones restantes, conecte el cable de alimentación a la toma mural.

Asegúrese de conectar el cable de alimentación a una toma de red que suministre la tensión adecuada.

Sostenga siempre el cable de alimentación por el conector.

- Cuando desconecte el cable de la toma mural, sostenga únicamente el conector y nunca el propio cable.

Nombres de los controles

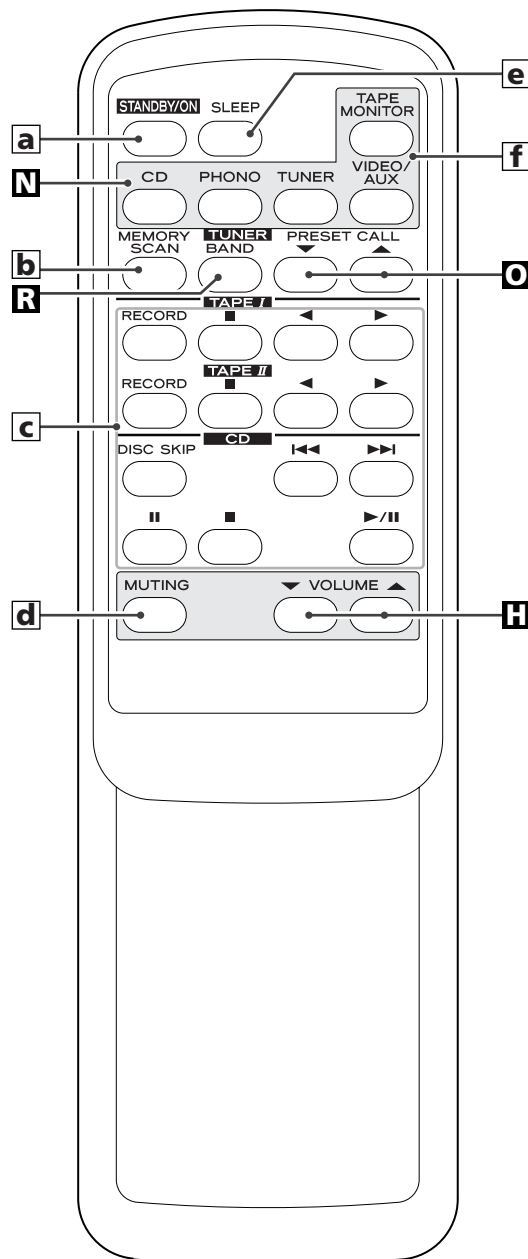
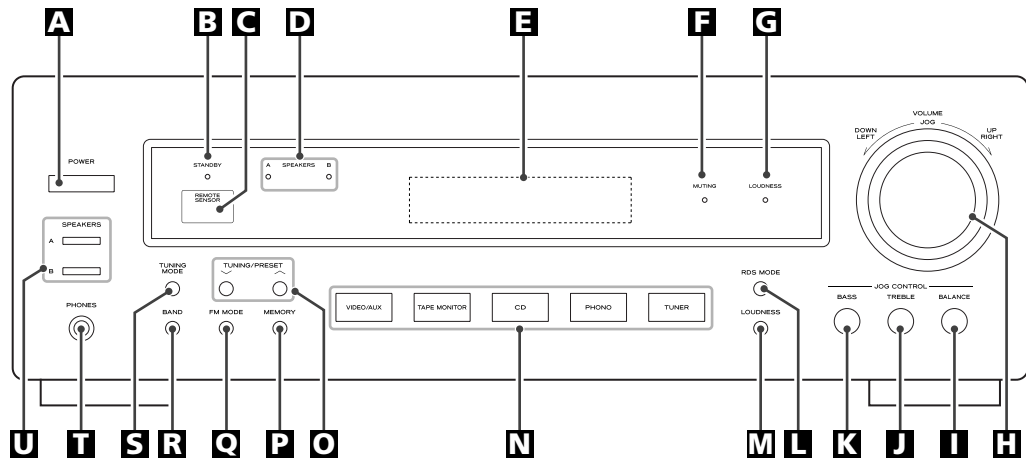

A Interruptor principal POWER

Pulse este interruptor para encender o apagar la unidad.

B Indicador STANDBY

Este indicador se ilumina cuando se pone la unidad en el modo de espera.

En el modo de espera, pulse el botón STANDBY/ON del mando a distancia o los botones Input de la unidad principal para encenderla.

Cuando se apaga la unidad, este indicador se apaga.

C SENSOR REMOTO

Cuando opere el control remoto, apúntelo hacia el SENSOR REMOTO.

D Indicador SPEAKER

Este indicador se ilumina cuando está activado el botón SPEAKERS (A o B).

E Visualizador

Cuando se enciende la unidad, se visualiza el estado actual de la unidad.

F Indicador MUTING

Parpadea durante el silenciamiento.

G Indicador LOUDNESS

Este indicador se ilumina cuando está activado el botón LOUDNESS.

H Control VOLUME/JOG

Gire este control (o pulse los botones VOLUME del control remoto) para ajustar el volumen general.

I Botón BALANCE

Se utiliza este botón para ajustar el equilibrio entre los canales izquierdo y derecho.

J Botón TREBLE

Se utiliza este botón para ajustar los graves y agudos.

K Botón BASS

Se utiliza este botón para ajustar los graves.

L Botón RDS MODE (sólo modelos europeos)

En el modo de sintonizador FM, use este botón para controlar las funciones RDS.

El sistema RDS sólo está disponible en Europa.

M Botón LOUDNESS

Este botón compensa la pérdida de graves a volúmenes bajos.

N INPUT

(CD, PHONO, TUNER, TAPE MONITOR, VIDEO/AUX)

Se utilizan estos botones para seleccionar una función.

Si la unidad está en el modo de espera, utilice estos botones para encenderla.

O Botones TUNING/PRESET

En el modo de sintonización manual, utilice estos botones para sintonizar una emisora.

En el modo de presintonía, utilice estos botones para seleccionar un canal predeterminado.

P Botón MEMORY

Utilice este botón para memorizar los canales preajustados.

Q Botón FM MODE

Utilice este botón para seleccionar estéreo o monofónico.

R Botón BAND

Utilice este botón para seleccionar FM o AM.

S Botón TUNING MODE

Utilice este botón para seleccionar el modo de sintonización manual o el modo de sintonización preajustada.

T PHONES

Para una escucha privada, inserte el enchufe de los auriculares a esta toma, y ajuste el volumen girando el control VOLUME.

U Botones SPEAKERS

Use estos botones para activar o desactivar los altavoces.

on: El sonido sale por los altavoces

off: Se corta el sonido de los altavoces

a Botón STANDBY/ON

Cuando el interruptor "POWER" de la unidad principal esté oprimido, use este botón para encender y apagar la unidad.

b Botón MEMORY SCAN

Use este botón para explorar los canales presintonizados.

c Botones de control de platina de casete o reproductor de CD TEAC

Use estos botones para controlar los componentes TEAC que lleven el distintivo .

d Botón MUTING

Utilice este botón para silenciar el sonido.

e Botón SLEEP

Utilice este botón para configurar el temporizador de apagado (sleep).

f INPUT

(CD, PHONO, TUNER, TAPE MONITOR, VIDEO/AUX)

Se utilizan estos botones para seleccionar una función.

Nota:

Para simplificar, las instrucciones se refieren a los nombres de botones y controles del panel frontal, y no se mencionan los del mando a distancia.

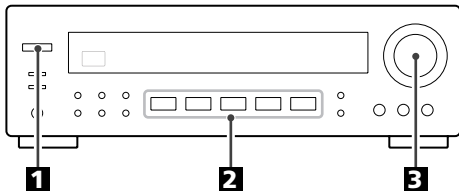

1 Oprima el interruptor POWER (ENERGÍA).

La unidad se enciende.

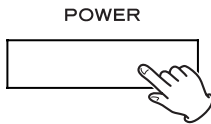

- Cuando se enciende la unidad, se encenderá momentáneamente el indicador MUTING (SILENCIAR). No se trata de un mal funcionamiento.
- Si la unidad se encuentra en el modo de espera (indicador de espera iluminado), pulse el botón STANDBY/ON del mando a distancia o uno de los botones Input de la unidad principal (TUNER, PHONO, CD, TAPE MONITOR o VIDEO/AUX) para encenderla.

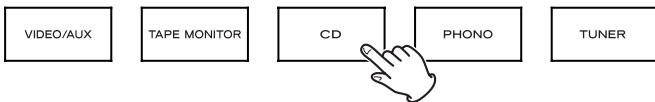
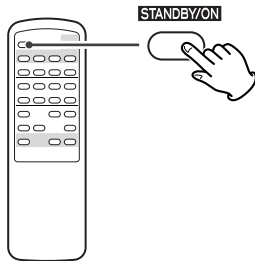

2 Seleccione una fuente oprimiendo los botones selectores de entrada.

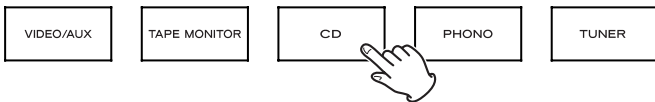

Función de monitorización de cinta (Tape Monitor)

Si desea seleccionar la fuente conectada a los terminales TAPE MONITOR, pulse el botón TAPE MONITOR para activar la función de monitorización de cinta. El indicador "TAPE MON" se iluminará.

Pulse el botón TAPE MONITOR para cancelar esta función.

- Si la función de monitorización está activada, no podrá oír otras fuentes que no sean TAPE MONITOR. Para oír otras fuentes, asegúrese de que esta función esté desactivada.

3 Reproduzca la fuente y suba gradualmente el volumen hasta el nivel requerido girando el mando VOLUME.

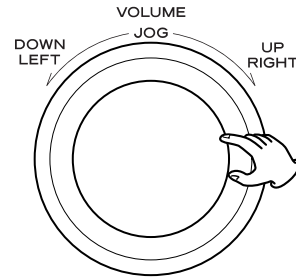

Grabación

1. Seleccione la fuente que se va a grabar.



2. Inicie la grabación.

- Si hay una platina de cinta de 3 cabezales conectada a los terminales TAPE MONITOR (PLAY y REC) y activa la función de monitorización durante la reproducción, no podrá oír el sonido procedente de la fuente, sino el sonido que está grabando.

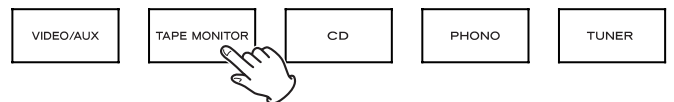

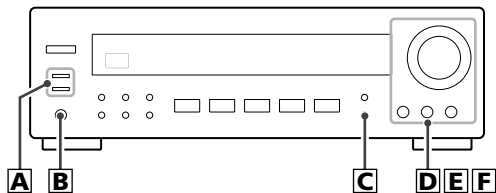

A Activación/desactivación de altavoces

Pulse el botón SPEAKERS (A o B) para activar o desactivar los altavoces.

Con ellos activados ("on"), el indicador SPEAKERS se ilumina.

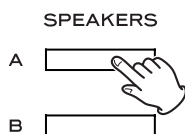

Precaución:

Si los altavoces están conectados a los terminales SPEAKERS A, active dichos terminales con el botón SPEAKERS A. En caso de que no haya ningún altavoz conectado a SPEAKER B, asegúrese de desactivar el botón SPEAKER B, pues de lo contrario no saldrá sonido por SPEAKER A (y viceversa).

B Escucha a través de auriculares

Para audiciones privadas, reduzca primero el nivel del volumen del receptor al mínimo. A continuación inserte el conector de los auriculares en la toma PHONES y ajuste el volumen con el mando VOLUME.

Si desea interrumpir el sonido de los altavoces, pulse el botón SPEAKER para desactivarlos.

PRECAUCIÓN

Reduzca previamente el volumen siempre que conecte los auriculares. PARA NO DAÑAR LOS OÍDOS - Póngase los auriculares después de conectarlos.

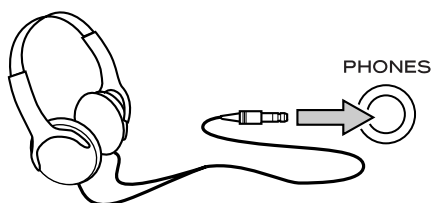

C Botón LOUDNESS

Este botón compensa la pérdida de graves a volúmenes bajos. Ajuste este botón en la posición OFF (apagado) cuando se escuche a niveles normales.



D Control de graves

Este control se emplea para ajustar el nivel de bajas frecuencias del sonido.

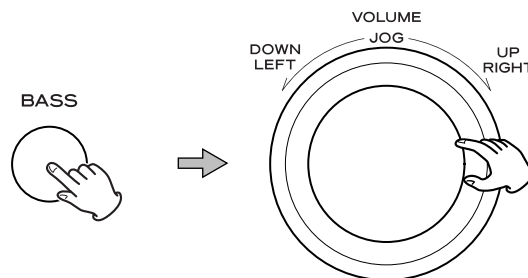

1. Pulse el botón BASS. La indicación "BAS" aparecerá en la pantalla.
2. Para cambiar la configuración., gire el control JOG antes de 3 segundos.
Se puede ajustar el nivel en pasos de 2 , de -10 a +10.

E Control de agudos

Este control se emplea para ajustar el nivel de altas frecuencias del sonido.

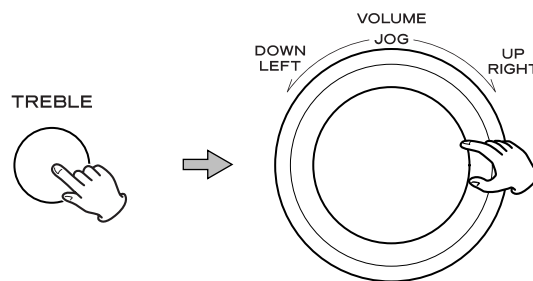

1. Pulse el botón TREBLE. La indicación "TRE" aparecerá en la pantalla.
2. Para cambiar la configuración., gire el control JOG antes de 3 segundos.
Se puede ajustar el nivel en pasos de 2 , de -10 a +10.

F Cómo ajustar el balance de los altavoces frontales

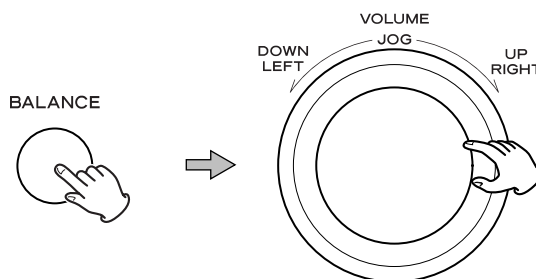

1. Pulse el botón BALANCE. La indicación "BAL" aparecerá en la pantalla.
2. Para cambiar la configuración., gire el control JOG antes de 3 segundos.
Se puede ajustar el nivel en paso de 1, de L+16 a R+16:
L+16 ... L+1 ← CENT → R+1 ... R+16

Normalmente situará el mando en la posición "CENT (central)".

Temporizador sleep

Se puede apagar la unidad después de un tiempo deseado.

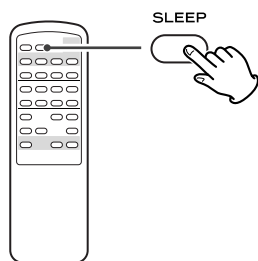

Pulse repetidamente el botón SLEEP hasta que el tiempo deseado aparezca en el visualizador.

Se puede cambiar el tiempo de apagado en pasos de 10 minutos.

SLEEP 90 (80, 70...ó 10)

El indicador SLEEP se ilumina, y la alimentación se apaga 90 (80, 70...ó 10) minutos más tarde.

Visualizador normal

El temporizador sleep está desactivado.

- Al configurar el temporizador sleep, el visualizador se atenúa.
- Si desea comprobar el tiempo restante, pulse una vez el botón SLEEP. Se visualiza el tiempo restante por 3 segundos, y la unidad vuelve al visualizador normal.

Silenciamiento

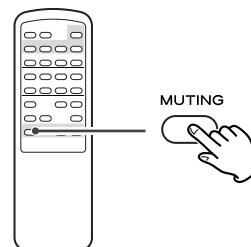

Para silenciar temporalmente el sonido, pulse el botón MUTING.

Pulse nuevamente el botón MUTING para restaurar el sonido.

- Mientras el silenciamiento está activado, el indicador MUTING parpadea.

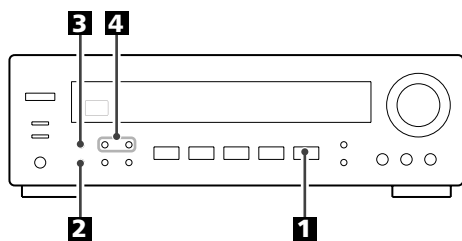

1 Pulse el botón TUNER.



2 Seleccione AM o FM con el botón BAND.



3 Si el indicador "CH" está iluminado, pulse el botón TUNING MODE para seleccionar el modo de sintonización manual.

El indicador "CH" desaparece del visualizador.

Este botón se utiliza para cambiar el modo de sintonización.



4 Seleccione la emisora que desea escuchar (selección automática).



Mantenga pulsado el botón TUNING/PRESET por 0,5 a 2 segundos.

Cuando se sintoniza una emisora, el proceso de sintonización se detiene automáticamente.

Si desea interrumpir el proceso de sintonización, pulse el botón TUNING/PRESET.

Selección de emisoras que no pueden sintonizarse automáticamente (selección manual)

Cuando se pulsa momentáneamente el botón TUNING/PRESET (0,5 segundos o menos), la frecuencia cambia por un paso fijo.

Pulse repetidamente el botón TUNING hasta que encuentre la emisora que desea escuchar.

- Cuando se sintonice correctamente una emisión, se visualizará "TUNED".

Botón FM MODE

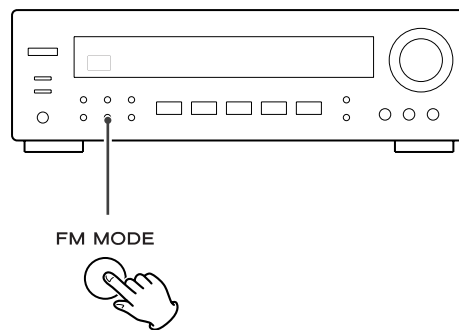

Cuando pulse este botón, alternará entre el modo estéreo y el modo mono.

Stereo:

Las emisiones de FM se recibirán en estéreo y en la pantalla se iluminará el indicador "STEREO".

- Si el sonido distorsiona y el indicador "STEREO" parpadea, significa que la señal no tiene suficiente intensidad para una buena recepción estéreo. En tal caso, seleccione el modo MONO.

Mono:

Seleccione este modo cuando la señal FM estéreo recibida sea débil. La recepción será monofónica y se reducirá el nivel de ruido.

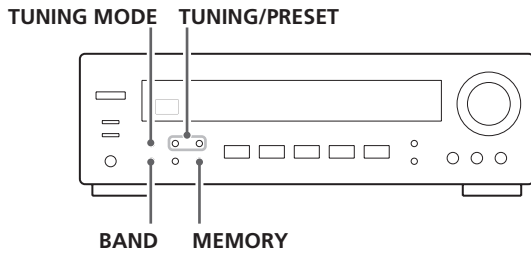

Presintonización manual

Se pueden almacenar las emisoras FM y AM en los canales de 1 a 30, respectivamente.

1 Sintonice una emisora que desee oír (véanse los pasos **1** a **4** de la página 45).

2 Pulse el botón MEMORY.

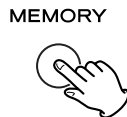

3 Mientras parpadea el indicador "MEMORY", seleccione un canal predefinido para guardar la emisora con los botones TUNING/PRESET y luego pulse el botón MEMORY.

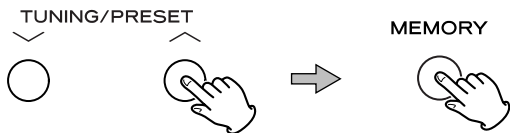

Para guardar otras emisoras, repita los pasos **1** a **3**.

Selección de presintonías

1 Seleccione AM o FM con el botón BAND.



2 Si el indicador "CH" no está iluminado, pulse el botón TUNING MODE para seleccionar el modo de presintonías.



3 Pulse los botones TUNING/PRESET repetidamente hasta encontrar la presintonía deseada.



Exploración de presintonías

1. Seleccione AM o FM con el botón BAND.

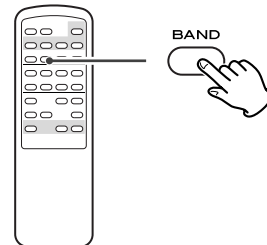

2. Pulse el botón MEMORY SCAN del mando a distancia.

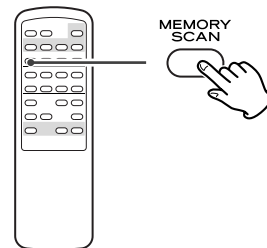

Las presintonías almacenadas en la memoria se sucederán a intervalos de 5 segundos.

Cuando encuentre la emisora deseada, pulse el botón MEMORY SCAN otra vez para detener la exploración.

- Se omitirán los canales presintonizados que no reciban ninguna señal.

RDS

El sistema de datos de radio (RDS) es un servicio de radiodifusión que permite a las emisoras enviar información adicional junto con la señal de radio normal.

Este sistema funciona únicamente con la banda de FM europea.

1 Sintonice una emisora de FM (véanse pasos 1 a 4 en página 45).

2 Pulse el botón RDS MODE.

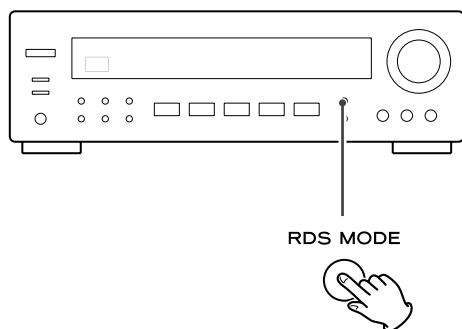

Cada vez que pulse el botón RDS MODE, el modo cambiará en el siguiente orden:

PS (nombre del servicio de programación)

Cuando seleccione PS, la indicación "PS" parpadeará unos 4 segundos y aparecerá PS o el nombre de una emisora. Si no hay datos PS, se visualizará la frecuencia.

PTY (tipo de programa)

Cuando seleccione PTY, la indicación "PTY" parpadeará unos 4 segundos y aparecerá el tipo de programa. Si no hay datos PTY, se visualizará la frecuencia.

RT (texto de radio)

Cuando seleccione RT, la indicación "RT" parpadeará unos 4 segundos y aparecerá la información de las emisoras en un máximo de 64 símbolos. Si no hay datos RT, se visualizará la frecuencia.

TA (mensajes de tráfico)

Cuando seleccione TA, la indicación "TA" parpadeará 4 segundos y la unidad buscará un mensaje de tráfico.

- Si la emisora deja de emitir mensajes de tráfico, el sintonizador seguirá buscando otras emisoras.

CT (información horaria)

ofrece la información horaria facilitada por la emisora. Cuando seleccione CT, la indicación "CT" parpadeará unos 4 segundos y aparecerá la lectura de la hora. Si no hay datos CT, el modo RDS cambiará automáticamente a PS.

RDS (Programas PTY)

NEWS	: mensajes, convocatorias, opinión pública, informes.
AFFAIRS	: temas de actualidad, documentos, debates, análisis, etc.
INFO	: información cotidiana, previsión meteorológica, consumo, asistencia médica, etc.
SPORT	: programas relacionados con el mundo del deporte.
EDUCATE	: educación y cultura.
DRAMA	: conciertos de radio, series dramáticas.
CULTURE	: todos los aspectos culturales de ámbito nacional o local, celebraciones religiosas, filosofía, ciencias sociales, lenguaje, teatro, etc.
SCIENCE	: programas sobre ciencias naturales y tecnología.
VARIED	: programas populares, concursos, variedades, entrevistas, comedia, humor, etc.
POP M	: música comercial, popular, discos vendidos, etc.
ROCK M	: música actual, principalmente compuesta e interpretada por jóvenes artistas.
EASY M	: temas de música populares, por lo general de menos de 5 minutos.
LIGHT M	: música clásica, instrumental, coral y ligera interpretada por artistas no profesionales.
CLASSICS	: música clásica, grandes óperas, sinfónica, de cámara, etc.
OTHER M	: otros estilos musicales (Rhythm & Blues, Reggae, etc.).
WEATHER	: informes meteorológicos, previsiones.
FINANCE	: información económica, comercial, etc.
CHILDREN	: programación infantil.
SOCIAL	: asuntos sociales.
RELIGION	: programas religiosos.
PHONE IN	: programas con participación del público por teléfono.
TRAVEL	: información sobre viajes.
LEISURE	: programas relacionados con las actividades recreativas.
JAZZ	: música de jazz.
COUNTRY	: música country.
NATION M	: música del país.
OLDIES	: música de la llamada época dorada del pop.
FOLK M	: música folk.
DOCUMENT	: documentales.
TEST	
ALARM	: mensajes urgentes, información sobre desastres naturales, etc.
NONE	: ningún tipo de programa o sin definir

RDS (Búsqueda PTY)

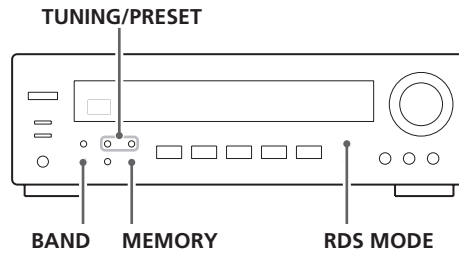

Esta función permite buscar emisoras por tipo de programa.

1 Seleccione FM con el botón BAND.



2 Pulse el botón RDS MODE durante más de 2 segundos.



“SEARCH” parpadeará en la pantalla.

3 Seleccione el tipo de programa con los botones TUNING/PRESET.



Se pueden seleccionar 31 tipos de programa. El tipo de programa parpadea en la pantalla.

4 Pulse el botón MEMORY.

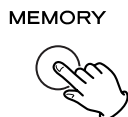

El indicador de programa se iluminará.

5 Pulse el botón TUNING/PRESET.



Se inicia la búsqueda.

- Cuando se localiza el programa seleccionado, la búsqueda se interrumpe y el tipo de programa se visualiza en la pantalla.
- Si no se encuentra el mismo tipo de programa durante la búsqueda PTY, se detendrá en la frecuencia inicial.
- Si quiere detener la búsqueda, pulse el botón RDS.

Si surge algún problema con la unidad, dedique unos instantes a revisar los siguientes puntos por si puede solucionar el problema sin necesidad de acudir al distribuidor o centro de servicio técnico TEAC.

No hay corriente.

- ➔ Compruebe la conexión a la red. Compruebe que la fuente de c.a. no es una toma conmutada y que, si lo es, el interruptor no está activado. Compruebe que hay corriente en la toma de c.a. conectando otro aparato como una lámpara o un ventilador.

No sound from speakers.

- ➔ Ajuste el volumen con el mando VOLUME.
- ➔ Ajuste el control de BALANCE en la posición "CENT".
- ➔ Verifique la conexión a las bocinas.
- ➔ Si los altavoces están conectados a los terminales SPEAKER A, compruebe que está presionado el botón SPEAKER A del panel frontal. Si no hay altavoces conectados a los terminales SPEAKER B, asegúrese de que el botón SPEAKER B del panel frontal no está pulsado. Seleccione únicamente las salidas SPEAKER que tienen altavoces conectados.
- ➔ Si está activada la función de monitorización de cinta e iluminado el indicador "TAPE MON", pulse el botón TAPE MONITOR para desactivarla.

El volumen de SPEAKERS A no es el mismo que el de SPEAKERS B.

- ➔ El volumen y la calidad de sonido puede diferir en función del tamaño del altavoz y de otros factores. Si desea usar SPEAKERS A y B simultáneamente y al mismo volumen, conecte exactamente el mismo tipo de altavoces a los terminales SPEAKERS A y B.

El sonido es ruidoso.

- ➔ La unidad está demasiado cerca de la TV o aparatos similares. Instale la unidad lejos de ellas o apáguelas.
- ➔ Conecte el cable de tierra del tornamesa a la terminal SIGNAL GND (TIERRA DE SEÑAL).

El sonido se corta durante el tiempo que se escucha o incluso no hay sonido aunque la energía esté ENCENDIDA.

- ➔ La impedancia de las bocinas es menor a la prescrita para esta unidad.
- ➔ Apague la energía y baje el volumen.

Respuesta de graves bajos.

- ➔ La polaridad de las bocinas (\oplus/\ominus) está invertida. Verifique la polaridad correcta en todas las bocinas.

No puede recibirse ninguna emisora, o la señal es demasiado débil.

- ➔ Compruebe que la antena está conectada correctamente.
- ➔ Sintonice bien la emisora.
- ➔ Si hay un televisor cerca de la unidad, apáguelo.
- ➔ Instale de nuevo la antena, colocándola en una mejor posición de recepción.
- ➔ Puede que sea necesaria una antena externa.

Aunque la emisión es en estéreo, se recibe en mono.

- ➔ Pulse el botón FM MODE.

El mando a distancia no funciona.

- ➔ Pulse el interruptor POWER de la unidad principal para dejarla en modo de espera.
- ➔ Si las pilas están agotadas, cámbielas por otras nuevas.
- ➔ Utilice el mando a distancia dentro del radio de acción (5 m) y apunte hacia el panel frontal.
- ➔ Retire cualquier obstáculo que haya entre el mando a distancia y la unidad principal.
- ➔ Si hay una luz intensa cerca de la unidad, apáguela.

Si no se restablece el funcionamiento normal, desconecte el cable de alimentación de la toma y vuélvalo a conectar.

Mantenimiento

Si se ensucia la superficie del equipo, pase un paño suave o utilice jabón líquido normal diluido. Limpie cualquier resto que pueda quedar en la unidad. No utilice aguarrás, bencina ni alcohol, ya que podría dañar el acabado de la unidad.

Restablecer los ajustes de fábrica

Si quiere inicializar manualmente los ajustes, mantenga pulsado el botón TAPE MONITOR y el de PHONO durante 3 segundos o más en el modo de espera (standby).

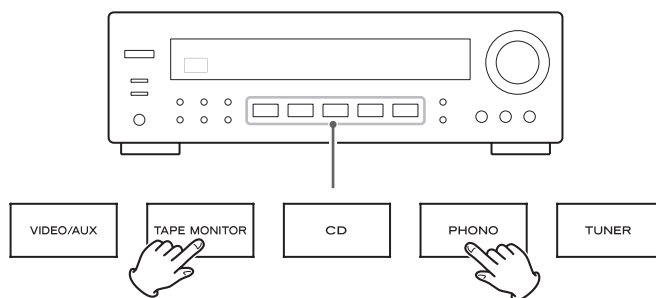

La unidad se encenderá y todos los ajustes se reestablecerán a los valores por defecto.

Sección del amplificador

Energía de salida	90+90 watts RMS (0,9 % THD, 1 kHz, 8 ohmios)
Distorsión armónica total	0,05 % (at 80 watts, 1 kHz)
Sensibilidad/Impedancia de entrada	
PHONO: 6,5 mV/22 kohmios, LINE: 230 mV/22 kohmios	
Respuesta en frecuencia	PHONO: 20 Hz-20 kHz, ±3 dB LINE: 20 Hz-35 kHz, -3 dB
Relación señal/ruido	PHONO: 75 dB (IHF-A) LINE: 90 dB (IHF-A)
Control de tonos:	GRAVES: ±10 dB a 100 Hz AGUDOS: ±10 dB a 10 kHz
Control de sonido	+4 dB a 100 Hz

Sección del sintonizador FM

Límites de sintonización	87,5 MHz-108,0 MHz
Sensibilidad utilizable	Monoaural: 10 dBµV/m
Sensibilidad en silencio de 50 dB	Monoaural: 15 dBµV/m Estéreo: 33 dBµV/m
Proporción de rechazo de imagen	35 dB
Proporción de supresión AM	50 dB
Distorsión armónica (1 kHz)	Monoaural: 0,5 % Estéreo: 0,5 %
Respuesta en frecuencia	30 Hz-15 kHz, -3 dB
Separación estéreo (1 kHz)	35 dB
Relación señal/ruido	Monoaural: 70 dB Estéreo: 65 dB (IHF-A)

Sección del sintonizador AM

Límites de sintonización	522 kHz-1.620 kHz (pasos de 9 kHz)(Modelo para Europa) 530 kHz a 1720 kHz (pasos de 10 kHz) (Modelo para Norteamérica)
Sensibilidad utilizable	55 dB/m
Distorsión armónica total	1 % a 100 dBµV/m
Relación señal/ruido	40 dB a 100 dBµV/m

Generalidades

Requerimientos de energía	230 V c.a., 50 Hz (Modelo para Europa) 120 V AC, 60 Hz (Modelo para Norteamérica)
Consumo de energía	280 W (Modelo para Europa) 2.5A (Modelo para Norteamérica) 0,6 W (standby)
Salida CA	UNSWITCHED (no conmutada) x 1 total 100 W máx
Dimensiones (An x Al x P).	435 x 144 x 330 mm
Peso (neto).	7,4 kg

Accesorios estándar

- Antena AM de bucle x 1
- Antena FM x 1
- Control remoto x 1
- Pila (AA, R6, SUM-3) x 2

- El diseño y las especificaciones están sujetos a cambios sin previo aviso.
- Las ilustraciones pueden diferir de los modelos de producción.

Para Europa

Información para los usuarios sobre la recogida y desecho de equipos antiguos y pilas usadas

La presencia de estos símbolos en los productos, embalajes y/o documentos incluidos significa que las pilas y los productos eléctricos y electrónicos usados no se deben desechar junto con la basura del hogar. Para el tratamiento, la recuperación y el reciclaje adecuados de productos antiguos y de las pilas usadas, llévelos a los puntos de recogida asignados, de acuerdo con la legislación del país y las directivas 2002/96/CE y 2006/66/CE.

Mediante la correcta eliminación de estos productos y pilas, estará contribuyendo a conservar recursos muy valiosos y a prevenir los posibles efectos negativos sobre la salud humana y el medio ambiente que pueden derivarse de una manipulación inadecuada de los desechos.

Para obtener más información sobre la recogida y el reciclaje de productos antiguos y las pilas usadas, póngase en contacto con su ayuntamiento, su servicio de recogida de desechos o el punto de venta donde adquirió estos productos.

Información sobre la eliminación de desechos en países fuera de la Unión Europea

Estos símbolos sólo son válidos en la Unión Europea. Si desea desechar estos productos, póngase en contacto con las autoridades locales o distribuidor y pida información sobre el método correcto para desecharlos.

Nota sobre el símbolo de las pilas (los dos ejemplos de símbolos de la parte inferior derecha):

Este símbolo se puede usar en combinación con el símbolo de una sustancia química. En este caso, cumple con los requisitos establecidos por la directiva para la sustancia química indicada.



TEAC

TEAC CORPORATION	1-47 Ochiai, Tama-shi, Tokyo 206-8530, Japan Phone: (042) 356-9156
TEAC AMERICA, INC.	7733 Telegraph Road, Montebello, California 90640 Phone: (323) 726-0303
TEAC CANADA LTD.	5939 Wallace Street, Mississauga, Ontario L4Z 1Z8, Canada Phone: (905) 890-8008
TEAC MEXICO, S.A. de C.V.	Rio Churubusco 364, Colonia Del Carmen, Delegación Coyoacán, CP 04100, México DF, México Phone: (5255)5010-6000
TEAC UK Ltd.	Suites 19 & 20, Building 6, Croxley Green Business Park, Hatters Lane, Watford, Hertfordshire, WD18 8TE, U.K. Phone: (0845)130-2511
TEAC EUROPE GmbH	Bahnstraße 12, D-65205 Wiesbaden-Erbenheim, Deutschland Phone: 0611-71580

This appliance has a serial number located on the rear panel. Please record the model number and serial number and retain them for your records.

Model number _____ Serial number _____

1209·MA-1541A